





COMPUTER SEWING MACHINE
KOMPUTEROWA MASZYNA DO SZYCIA
MÁQUINA DE COSER ELECTRÓNICA
ШВЕЙНАЯ МАШИНА С ЭЛЕКТРОННЫМ УПРАВЛЕНИЕМ

HZL-G series

INSTRUCTION MANUAL INSTRUKCJA OBSŁUGI MANUAL DE INSTRUCCIONES РУКОВОДСТВО ПО ЭКСПЛУАТАЦИИ

 Attention	<p>Please read this instruction manual before using the machine as it contains important operational and safety information. Keep this manual accessible so that you may refer to it at anytime while operating the machine.</p>
 Uwaga	<p>Proszę przeczytać tą instrukcję przed użyciem maszyny ponieważ zawiera ona ważne informacje dotyczące użytkowania oraz bezpieczeństwa. Zachowaj tą instrukcję na przyszłość, by mogła służyć podczas użytkowania maszyny.</p>
 Atención	<p>Lea este manual de instrucciones antes de utilizar la máquina, porque contiene información de operación y seguridad importante. Mantenga este manual accesible para poder consultarlo en cualquier momento cuando utilice la máquina.</p>
 ВНИМАНИЕ	<p>Перед началом работы внимательно прочитайте эту инструкцию по эксплуатации, так как она содержит важную информацию по работе с машиной а также по технике безопасности.</p>

IMPORTANT SAFETY INSTRUCTIONS

When using an electrical appliance, basic safety precautions should always be followed, including the following:
Read all instructions before using this sewing machine.

DANGER-To reduce the risk of electric shock:

1. An appliance should never be left unattended when plugged in.
2. Always unplug this appliance from the electric outlet immediately after using and before cleaning.

WARNING-To reduce the risk of burns, fire, electric shock, or injury to persons:

1. Do not allow this appliance to be used as a toy. Close attention is necessary when this appliance is used by or near children.
2. Use this appliance only for its intended use as described in this manual. Use only attachments recommended by the manufacturer as contained in this manual.
3. Never operate this appliance if it has a damaged cord or plug, if it is not working properly, if it has been dropped or damaged, or dropped into water. Return the appliance to the nearest authorized dealer or service center for examination, repair, electrical or mechanical adjustment.
4. Never operate the appliance with any air openings blocked. Keep ventilation openings of the sewing machine and foot controller free from the accumulation of lint, dust and loose cloth.
5. Keep fingers away from all moving parts. Special care is required around the sewing machine needle.
6. Always use the proper throat plate. The wrong plate can cause the needle to break.
7. Do not use bent needles.
8. Do not pull or push fabric while stitching. It may deflect the needle causing it to break.
9. Switch the sewing machine off ("O") when making any adjustments in the needle area, such as threading needle, changing needle, threading bobbin, or changing presser foot and the like.
10. Always unplug sewing machine from the electrical outlet when removing covers, lubricating, or when making any other user servicing adjustments mentioned in the instruction manual.
11. Never drop or insert any object into any opening.
12. Do not use outdoors.
13. Do not operate where aerosol (spray) products are being used or when oxygen is being administered.
14. To disconnect, turn all controls to the off ("O") position, then remove plug from outlet.
15. Do not unplug by pulling on cord. To unplug, grasp the plug, not the cord.

SAVE THESE INSTRUCTIONS

This sewing machine is intended for household use only.

Foot controller: Model JC-001

Foot controller can be used on sewing machine model HZL-G210 or HZL-G110.

The working temperature of sewing machine is from 5 to 40 degree Celsius. Do not use sewing machine under direct sunlight, near a heat source such as stove, iron, candle or any hot objects and in the place where temperature is high. Otherwise temperature inside sewing machine becomes high and/or vinyl of the power cord may be damaged, resulting in fire or an electric shock.

Always check a combination of material, thread and needle size. (Refer to page 43.) If the combination is not right, for example, sewing thick material such as denim with thin needle like size 11 and smaller, needle may break and it will cause injury to your body.

Thank you for purchasing our products.

To safely and properly use this product, please read the instruction manual carefully and understand the properties of this computer sewing machine. This machine is composed of well-chosen brand-name parts and is well quality controlled. Please try a variety of different sewing methods and have fun.

- Do not expose machine to direct sunlight or humid atmosphere.



- Do not use thinner or other similar solvents to clean machine.



As the microcomputer(s), semi-conductor(s) and precise wiring board(s) is built in this sewing machine, please pay attention that the following condition(s) may occur.

- Use this product in a temperature between 5 and 40 degree Celsius. If temperature is extremely low, this sewing machine may not work properly.



- This sewing machine will stop due to safety mechanism to prevent the machine from overheating, when it sews slowly and for a long time. In this event, Start and Stop button will not light.

The sewing machine will return to working condition after about 10 minutes.

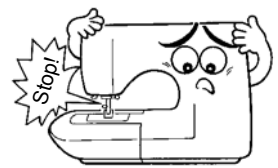

WAŻNE INFORMACJE DOTYCZĄCE BEZPIECZEŃSTWA

Użytkując urządzenie elektryczne powinno się stosować podstawowe środki ostrożności, zawierające poniższe:
Przeczytaj całą instrukcję przed użyciem maszyny do szycia.

UWAGA!-by zredukować ryzyko porażenia:

1. Urządzenie nie powinno być pozostawione bez opieki podczas gdy jest podłączone do prądu.
2. Zawsze odłączaj urządzenie z gniazdka niezwłocznie po zakończeniu użytkowania i przed czyszczeniem.

UWAGA!-By zredukować ryzyko oparzeń, pożaru, porażenia elektrycznego lub obrażeń.

1. Nie pozwól by to urządzenie było używane jako zabawka. Jeżeli urządzenie jest użytkowane w pobliżu lub przez dzieci należy zachować szczególną uwagę.
2. Używaj tego urządzenia tylko zgodnie z przeznaczeniem określonym w instrukcji. Używaj tylko rozszerzeń polecanych przez producenta, wyszczególnionych w instrukcji.
3. Nigdy nie używaj tego urządzenia jeżeli uszkodzeniu uległ przewód zasilający lub wtyczka, nie działa ono poprawnie, jeżeli zostało upuszczone, uszkodzone lub wrzucone do wody. Zwóć urządzenie do najbliższego autoryzowanego dystrybutora lub centrum serwisowego w celu dokonania oględzin, naprawy bądź elektronicznej lub mechanicznej regulacji.
4. Nigdy nie używaj urządzenia z zasłoniętymi otworami wentylacyjnymi. Chroń otwory wentylacyjne maszyny do szycia oraz regulatora obrotów przed akumulacją nitek, pyłu oraz luźnej tkaniny.
5. Nie zbliżaj palców do ruchomych części maszyny. Szczególna uwaga powinna być zachowana w okolicy igły.
6. Zawsze używaj odpowiedniej płytki ograniczającej. Zła płytka może spowodować złamanie się igły.
7. Nie używaj wygiętych igieł
8. Nie popychaj ani nie ciągnij tkaniny podczas szycia. Może to odchylić igłę i spowodować jej pęknięcie.
9. Wyłącz maszynę ("O") podczas gdy dokonujesz jakichkolwiek korekt w okolicy igły, takich jak nawlekanie nici, zmiana igły, zmiana szpulki lub zmiana stopki i tym podobne.
10. Zawsze odłączaj maszynę od gniazdka gdy zdejmujesz osłony, smarujesz maszynę lub dokonujesz jakiegokolwiek inne prace serwisowe wspomniane w instrukcji obsługi..
11. Nigdy nie wrzucaj i nie wkładaj żadnych przedmiotów do żadnego z otworów.
12. Nie używaj na zewnątrz.
13. Nie używaj w pomieszczeniach w których rozpylane są aerozole, lub gdzie podawany jest tlen.
14. By odłączyć przełącz wszystkie przełączniki w pozycję wyłączoną ("O"), następnie wyjmij wtyczkę z gniazdka.
15. Nie odłączaj przez ciągnięcie za przewód. By odłączyć, złap za wtyczkę.

ZACHOWAJ TĄ INSTRUKCJĘ

Ta maszyna jest przeznaczona jedynie do użytku domowego..

Z maszynami HZL-G210 lub HZL-G110 używaj regulatora obrotów JC-001.

Temperatura pracy maszyny do szycia zawiera się w przedziale od 5 do 40 stopni Celsjusza. Nie używaj maszyny podczas gdy jest wystawiona na bezpośrednie światło słoneczne, w pobliżu źródła ciepła, takiego jak piec, żelazko, świeca czy inne gorące obiekty, lub w miejscu gdzie temperatura jest wysoka. W przeciwnym wypadku temperatura wewnątrz maszyny może wzrosnąć, co może spowodować stopienie się izolacji przewodu zasilającego, a następnie pożar lub porażenie prądem.

Zawsze sprawdzaj kombinacje materiału, ściegu i wielkości igły (strona 46). Jeśli kombinacja nie jest dobrana prawidłowo, na przykład używając cienkiej igły w połączeniu z grubym materiałem możesz spowodować pęknięcie igły, która może spowodować uszkodzenie ciała.

Dziękujemy za zakupienie naszego produktu.

By bezpiecznie i prawidłowo użytkować ten produkt przeczytaj tę instrukcję uważnie by zrozumieć cechy tej komputerowej maszyny do szycia. Ta maszyna do szycia jest zbudowana ze starannie dobranych markowych części i podlega starannej kontroli jakości. Zachęcamy do przetestowania wielu różnych metod szycia i czerpania przyjemności z szycia.

DOTYCZY TYLKO MIESZKAŃCÓW USA I KANADY

Ta maszyna posiada spolaryzowaną wtyczkę (jeden z bolców szerszy od drugiego). By zminimalizować ryzyko porażenia elektrycznego ta wtyczka jest zaprojektowana tak, by możliwe było jej włożenie do spolaryzowanego gniazdka tylko na jeden sposób. Jeśli wtyczka nie pasuje do gniazdka, odwróć wtyczkę. Jeśli w dalszym ciągu nie możesz włożyć wtyczki skontaktuj się z elektrykiem by zamontować nowe gniazdko. W żaden sposób nie modyfikuj wtyczki.

- Nie wystawiaj maszyny na bezpośrednie światło słoneczne lub wilgotną atmosferę.



- Nie używaj rozpuszczalników ani innych podobnych substancji by czyścić maszynę.

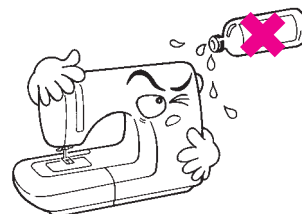

Z powodu obecności w tej maszynie do szycia mikrokomputerów, półprzewodników i układów scalonych zwróć uwagę, że mogą zdarzyć się poniższe sytuacje.

- Używaj tego produktu w temperaturze 5-40 stopni Celsjusza. Jeśli temperatura jest ekstremalnie niska, ta maszyna do szycia może nie działać prawidłowo.

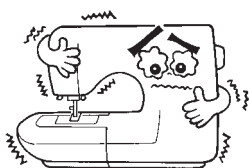

- Ta maszyna do szycia wstrzyma pracę gdy szyje długo i powoli by zapobiec przegrzaniu dzięki wbudowanemu mechanizmowi zabezpieczającemu. W takim wypadku przycisk Start Stop nie będzie się świecił.

Maszyna powróci do normalnego stanu po około 10 minutach.

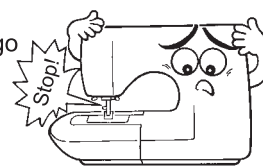

INSTRUCCIONES DE SEGURIDAD IMPORTANTES

Cuando utilice un aparato eléctrico, deben seguirse las precauciones de seguridad básicas, incluidas las siguientes:
Lea todas las instrucciones antes de utilizar esta máquina de coser.

PELIGRO-Para reducir el riesgo de descarga eléctrica:

1. Nunca debe dejar desatendida la máquina cuando esté enchufada.
2. Desenchufe siempre esta máquina de la toma de corriente inmediatamente después de utilizarla y antes de limpiarla.

ADVERTENCIA-Para reducir el riesgo de quemaduras, incendio, descarga eléctrica o cualquier otro daño a personas:

1. No permita que se utilice esta máquina como un juguete. Tenga mucho cuidado cuando se la utilicen niños o cuando estén cerca de ellos.
2. Use esta máquina para los fines correctos descritos en esta guía. Utilice sólo los accesorios recomendados por el fabricante y contenidos en este manual.
3. Nunca utilice esta máquina si el cable o el enchufe están dañados, si no funciona correctamente, si se ha caído, está dañada o si se ha mojado. Devuelva la máquina al distribuidor o servicio técnico autorizado más cercano para su inspección, reparación y ajuste eléctrico o mecánico.
4. Nunca utilice la máquina con las aberturas de ventilación bloqueadas. Mantenga las aberturas de ventilación de la máquina de coser y el pedal libre de acumulaciones de fibra, polvo y retales.
5. No acerque los dedos a las partes móviles. Preste especial atención a la aguja de la máquina de coser.
6. Utilice siempre la placa aguja adecuada. Una placa aguja no adecuada puede romper la aguja.
7. No utilice agujas torcidas.
8. No tire de la ropa ni la empuje cuando esté cosiendo. Puede deformar la aguja y acabar por romperla.
9. Apague la máquina ("O") cuando realice ajustes en el área de la aguja, como al enhebrar y cambiar la aguja, al enhebrar la canilla, al cambiar el prensatelas, etc.
10. Desenchufe siempre la máquina de coser de la toma de corriente cuando retire cubiertas, la lubrique o realice cualquier otro ajuste de servicio mencionado en el manual de instrucciones.
11. No introduzca ningún objeto en ninguna abertura.
12. No utilice la máquina en exteriores.
13. No utilice la máquina si se utilizan productos en aerosol (spray) o si se administra oxígeno.
14. Para desconectar la máquina, establezca todos los controles en posición apagada ("O"), y desenchúfela de la toma de corriente.
15. No desenchufe la máquina tirando del cable. Para desenchufarla, sujete el enchufe, no el cable.

CONSERVE ESTAS INSTRUCCIONES

Esta máquina de coser está diseñada para su uso doméstico.
Utilice sólo el pedal JC-001 con los modelos HZL-G210 o HZL-G110.

La temperatura de operación de la máquina de coser es de 5 a 40 °C. No utilice la máquina de coser bajo luz directa del sol, cerca de una fuente de calor como un horno, una plancha, una vela o cualquier otro objeto caliente, ni en un lugar en el que la temperatura sea alta. De lo contrario, la temperatura en el interior de la máquina de coser aumentará y el vinilo del cable de alimentación puede resultar dañado, lo que dará como resultado un incendio o una descarga eléctrica.

Compruebe siempre la combinación de material, hilo y tamaño de la aguja (consulte la página 44). Si la combinación no es correcta, por ejemplo, si cose material grueso como tela de tejano con un tamaño de aguja del 11 o inferior, puede provocar que se rompa la aguja y causar lesiones personales.

Gracias por adquirir nuestros productos.

Para utilizar este producto de forma correcta y segura, lea el manual de instrucciones detenidamente y comprenda las propiedades de esta máquina de coser electrónica. Esta máquina se compone de piezas de marcas reconocidas y debidamente seleccionadas y se ha sometido a un estricto control de calidad. Pruebe los diferentes métodos de costura y diviértase.

- No exponga la máquina a la luz del sol directa ni a ambientes húmedos.



- No utilice disolventes para limpiar la máquina.



Puesto que esta máquina de coser incorpora microordenadores, semiconductores y placas de circuito precisas, preste atención a las situaciones siguientes.

- Utilice este producto a una temperatura entre 5 y 40 °C. Si la temperatura es demasiado baja, es posible que esta máquina coser no funcione correctamente.



- El mecanismo de seguridad detendrá esta máquina de coser para que evitar que se recaliente cuando cosa lentamente durante mucho tiempo. En este caso, el botón de arranque y parada no estará iluminado.

La máquina de coser volverá a condiciones operativas tras unos 10 minutos.



ОСНОВНЫЕ ИНСТРУКЦИИ ПО ТЕХНИКЕ БЕЗОПАСНОСТИ

При использовании электроприбором всегда соблюдайте основные правила техники безопасности, включая следующее правило: «Перед началом эксплуатации прочтите все инструкции».

ОПАСНО- для снижения риска поражения электрическим током:

1. Никогда не оставляйте включённую в электросеть машину без присмотра.
2. По окончании работы и перед чисткой отключайте машину от электросети.

ПРЕДУПРЕЖДЕНИЕ - для снижения риска ожога, пожара, поражения током или травм:

1. Не разрешайте пользоваться машиной в качестве игрушки. Необходимо тщательно следить за машиной, когда на дети работают на ней или находятся рядом.
2. Используйте машину только для целей, описанных в данном Руководстве. Пользуйтесь только теми принадлежностями, которые рекомендованы производителем и описаны в данном руководстве.
3. Никогда не пользуйтесь машиной с повреждённым электрошнуром или штепселем, если она работает ненормально, если её уронили или повредили, а также если она побывала в воде. Верните машину ближайшему уполномоченному дилеру или в центр обслуживания для осмотра, ремонта, регулировки электрической или механической частей.
4. Не эксплуатируйте машину при закрытых вентиляционных отверстиях. Не допускайте накопления пыли, пуха, очесов в вентиляционных отверстиях швейной машины и в ножной педали.
5. Следите за тем, чтобы пальцы рук не находились вблизи движущихся деталей машины - особенно иглы.
6. Всегда используйте соответствующую игольную пластину. Неподходящая игольная пластина может сломать иглу.
7. Не пользуйтесь гнутыми иглами.
8. При работе на машине не тяните и не толкайте ткань – это может привести к поломке иглы.
9. Выключайте машину («0») перед регулировкой в зоне действия иглы, а также перед такими операциями, как заправка нитки, замена иглы, намотка шпульки, замена нажимной лапки и т.п.
10. Всегда отключайте швейную машину от электросети перед снятием крышек, смазкой или любыми описанными в Руководстве операциями по техническому обслуживанию.
11. Нельзя ронять или вставлять какие-либо предметы в отверстия машины.
12. Не эксплуатируйте машину на открытом воздухе.
13. Не работайте на машине там, где применяются аэрозоли или подводится кислород.
14. Чтобы отсоединить машину от сети, поставьте все ручки управления на («0»), затем извлеките вилку из розетки.
15. Не извлекайте вилку из розетки, держась за шнур. Беритесь за вилку, а не за шнур.

СОХРАНИТЕ ЭТИ ИНСТРУКЦИИ

Машина предназначена только для пользования в быту.

Для работы на швейных машинах HZL G210, HZL G110 используйте ножную педаль только JC001.

Диапазон рабочих температур швейной машины 5°C – 40 °C. Не подвергайте машину воздействию прямых солнечных лучей, не размещайте ее рядом с источниками тепла, такими как плита, утюг, свеча и другие горячие предметы, а также в сильно нагретых местах. В противном случае температура внутри швейной машины может повыситься, в результате чего может повредиться виниловая изоляция шнура питания, что, в свою очередь, привести к пожару или короткому замыканию.

Всегда проверяйте сочетаемость ткани, нити и размера иглы (см. стр. 44). Если, например, такая плотная ткань как деним используется с иглой размера 11 или меньше, игла может сломаться и, возможно, стать причиной травмы швеи.

Спасибо за покупку швейной машины!

Для надежной и безопасной работы машины, пожалуйста, внимательно прочтите это руководство по эксплуатации к машине и изучите ее свойства. Машина собрана из прошедших тщательный отбор фирменных запасных частей, качество которых проверено. Попробуйте различные типы строчек и получайте удовольствие от шитья!

- Не подвергайте машину воздействию прямых солнечных лучей или влажного воздуха.



- Не пользуйтесь жидкими средствами или растворителями для чистки машины.



Так как микрокомпьютер(ы), полупроводник(и) и точная(ые) наборная(ые) панель(и) встроены в эту швейную машину, обращайтесь, пожалуйста, внимание на выполнение следующих условий.

- Эксплуатируйте машину при температуре 5°C-40 °C.
Если температура крайне низкая, швейная машина может работать некорректно.

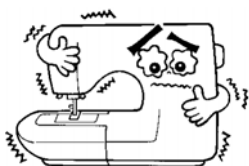

- Для предотвращения перегрева, когда машина работала в медленном режиме длительное время, срабатывает предохранительный механизм, и машина останавливается. В этом случае кнопка Start (Пуск)/Stop (Останов) не подсвечена. Швейная машина вернется к рабочему режиму примерно через 10 минут.



Contents

Important safety instructions	1, 2
Principal parts	13, 14
Accessories	15

Basic operations

Function of operational buttons	16
Connecting to the power supply	17, 18
Name and function of other operational buttons ...	19, 20
Speed control	27
Presser foot lifting lever	28
Changing the presser foot	29~32
Bobbin thread preparation	33~35
Needle thread preparation	36~40
Threading the needle thread	
Automatic needle threader	
Pulling up the bobbin thread	
Attaching the needle	41, 42
Fabric, thread and needle table	43
How to adjust thread tension	45, 46
How to lower feed dog	47
How to select a stitch pattern	48~50

Practical sewing

Straight stitch	51~52
How to use seam guide line on the throat plate	
How to change needle positions	
How to change the stitch length	
Automatic lock stitch and programmed thread trimming	
Other straight stitch patterns	
Zigzag stitch	58
Overcasting stitch	59, 60
Buttonhole stitches	61~68
Standard buttonholing	
Keyhole buttonholing	
Buttonhole with gimp	
When changing the width of the buttonhole	
When changing the density of the seam	
Bartacking	69, 70
Shirring and gathering	71, 72
Pintucking	73
Welt seam	74
Decorative stitches and one point pattern	75
Scalloped stitches	76

Patchwork quilt

Applique	77, 78
Quilt	78

Decorative stitches

Sewing letters and one point pattern	79~83
Preparation before stitching	79
Test sewing	80
How to select patterns (letters)	81, 82
How to stitch a pattern (letters)	83
Disposing thread ends of jump stitches	83

Optional accessory parts

Introduction of optional accessory parts	84~87
How to install wide table	88
Blind stitch	89~91
Inserting zippers	92~95
Side zipper attachment	
Butted zipper attachment	
How to use quilt guide	96
Stitch in ditch quilting	97, 98
Quilting (straight stitch)	99, 100
Quilting (free motion)	101~103
List of stitch patterns	104
Machine maintenance	105, 106
Performance check list	107, 108
Specifications	back cover

SPIS TREŚCI

Ważne informacje dot. bezpieczeństwa	3, 4
Główne części	13, 14
Akcesoria	15

Podstawowe funkcje

Funkcje przycisków operacyjnych	16
Podłączanie do zasilania	17, 18
Nazwy i funkcje innych przycisków operacyjnych	21, 22
Regulator prędkości	27
Dźwignia podnoszenia stopki	28
Wymiana stopki	29~32
Nawlekanie nici dolnej	33~35
Nawlekanie nici górnej	36~40
Nawlekanie nici górnej	
Automatyczny nawlekaacz igły	
Wyciąganie nici szpuleczki	
Zakładanie igły	41, 42
Tabela doboru igły i nici do materiału	43
Dobór naprężenia nici	45, 46
Włączanie/wyłączanie transportera	47
Dobieranie ściegu	48~50

Praktyczne szycie

Ścieg prosty	51~57
Podziałka liniowa na płytce ściegowej	
Zmiana położenia igły	
Zmiana długości ściegu	
Automatyczne zakańczanie ściegu i odcinanie nici	
Inne wzory ściegu prostego	
Ścieg zygzakowaty	58
Ścieg obrzucający	59, 60
Ściegi do obszywania dziurek	61~68
Standardowe obszywanie	
Dziurki z oczkiem	
Dziurki z nicią wzmacniającą	
Zmiana szerokości dziurki	
Zmiana gęstości ściegu	
Wyszywanie rygielka	69, 70
Szycie falbanek i marszczenie materiału	71, 72
Fałdowanie	73
Zabezpieczanie krawędzi	74
Używanie prowadnika do pikowania	75
Ściegi obrębiające	76

Patchwork

Aplikacje	77, 78
Pikowanie	78

Ściegi dekoracyjne

Symbole i litery	79~83
Przygotowania przed szyciem	79
Szycie próbne	80
Układanie wzoru do wyszycia (litery)	81, 82
Wyszywanie symboli (liter)	83
Odcinanie zbędnych odcinków nici	83

Opcjonalne akcesoria

Opcjonalne akcesoria	84~87
Instalacja szerokiej płyty wysięgu	88
Ścieg kryty	89~91
Wszywanie zamków	92~95
Z przesunięciem	
Na zakładkę	
Używanie prowadnika do pikowania	96
Naszywanie wzdłuż krawędzi	97, 98
Pikowanie (ścieg prosty)	99, 100
Szycie swobodne	101~103

Lista ściegów	104
Konserwacja maszyny	105, 106
Rozwiązywanie problemów	109, 110
Specyfikacja	okładka tylna

Contenido

Instrucciones de seguridad importantes	5, 6
Componentes principales	13, 14
Accesorios	15

Operaciones básicas

Función de los botones de operación	16
Conexión a la toma de alimentación	17, 18
Nombre y función de otros botones de operación ...	23, 24
Control de la velocidad	27
Palanca de elevación del prensatelas	28
Sustitución del prensatelas	29~32
Preparación de la canilla	33~35
Preparación del hilo de la aguja	36~40
Enhebrado del hilo de la aguja	
Enhebrado automático de la aguja	
Subir el hilo de la canilla	
Colocación de la aguja	41, 42
Tabla de tejido, hilo y aguja	44
Cómo ajustar la tensión del hilo	45, 46
Descenso de los dientes	47
Seleccionar un patrón de costura	48~50

Costura práctica

Pespunte recto	51~57
Cómo utilizar una guía de costura en la placa aguja	
Cambiar posiciones de la aguja	
Cambiar la longitud de la puntada	
Puntada de seguridad automática y corte programado del hilo	
Otros patrones de pespunte recto	
Puntada en zig zag	58
Sobrehilado	59, 60
Puntada para ojales	61~68
Ojales normales	
Ojales especiales	
Ojal con refuerzo	
Cambiar la anchura del ojal	
Cambiar la densidad de la puntada	
Presellado	69, 70
Fruncido y fruncido elástico	71, 72
Lorzas	73
Costura de refuerzo	74
Puntadas decorativas y una puntada de punto	75
Puntadas con festones	76

Colchas de patchwork

Aplicación	77, 78
Acolchado	78

Puntadas decorativas

Cosiendo letras y un punto	79~83
Preparación antes de coser	79
Puntada de prueba	80
Selección de patrones (letras)	81, 82
Coser un patrón (letras)	83
Desechado del hilo sobrante en puntadas salteadas	83

Accesorios opcionales

Introducción de accesorios opcionales	84~87
Instalación de la mesa de expansión	88
Puntada invisible	89~91
Colocación de cremalleras	92~95
Colocación lateral de cremalleras	
Colocación inferior de cremalleras	
Uso de la guía de acolchar	96
Puntada con guía central	97, 98
Acolchado (pespunte recto)	99, 100
Acolchado libre	101~103
Lista de patrones de costura	104
Mantenimiento de la máquina	105, 106
Resolución de problemas	111, 112
Especificaciones	Contraportada

Содержание

Основные инструкции по технике безопасности ...	7, 8
Главные детали	13, 14
Принадлежность	15

ОСНОВНЫЕ ОПЕРАЦИИ

Функции кнопок управления	16
Подключение к электросети	17, 18
Наименование и функции других кнопок управления	25, 26
Контроль скорости	27
Рычаг для подъема прижимной лапки	28
Демонтаж и установка прижимной лапки	29~32
Извлечение шпульки	33~35
Подготовка верхней нити	36~40
Заправка верхней нити в машину	
Устройство для автоматической заправки нити в иглу	
Извлечение нижней нити	
Установка иглы	41, 42
Таблица сочетаемости тканей, нитей и игл	44
Как отрегулировать натяжение нити	45, 46
Как уменьшить скорость подачи	47
Как выбрать образец строчки	48~50

ШВЕЙНАЯ ПРАКТИКА

Прямая строчка	51~57
Как использовать направляющую линию края ткани на игольной пластинке	
Как изменить положение иглы	
Как изменить длину стежка	
Автоматическое закрепление строчки и обрыв нитей	
Другие образцы прямых строчек	
Строчка зигзаг	58
Краеобметочный стежок	59, 60
Строчки для обметывания пуговичных петель ...	61~68
Стандартная пуговичная петля	
Пуговичная петля в форме замочной скважины	
Пуговичная петля с каркасной нитью	
Изменение ширины пуговичной петли	
Изменение плотности шва	
Выполнение закрепки	69, 70
Сборки и буфы	71, 72
Защипы	73
Обтачка каймой	74
Декоративные стежки и точечные рисунки	75
Фестоны	76

ПЭЧВОРК

Аппликация	77, 78
Выход	78

ДЕКОРАТИВНЫЕ СТРОЧКИ

Буквы для вышивки и точечные рисунки	79~83
Подготовка перед началом строчки	79
Тестовая строчка	80
Как выбрать образцы (буквы)	81, 82
Как вышить образец (буквы)	83
Расположение концов нити при переходе от одного элемента вышивки к другому	83

Дополнительные аксессуары

Описание дополнительных вспомогательных компонентов	84~87
Как установить широкий стол	88
Потайной шов	89~91
Вшивание застёжки-молнии	92~95
Втачивание застёжки-молнии внахлест	
Втачивание застёжки-молнии встык	
Как использовать направляющую для квилтинга ...	96
Объемный квилтинг	97, 98
Квилтинг (прямая строчка)	99, 100
Квилтинг (свободное движение)	101~103
Перечень образцов строчки	104
Техническое обслуживание машины	105, 106
Лист выполнения проверок	113, 114
Спецификация	обложка

Principal parts / Główne części
Componentes principales / Главные детали

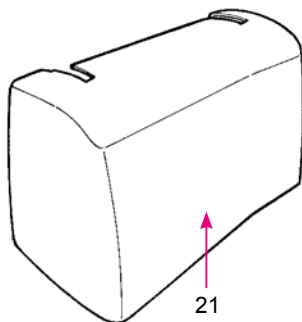
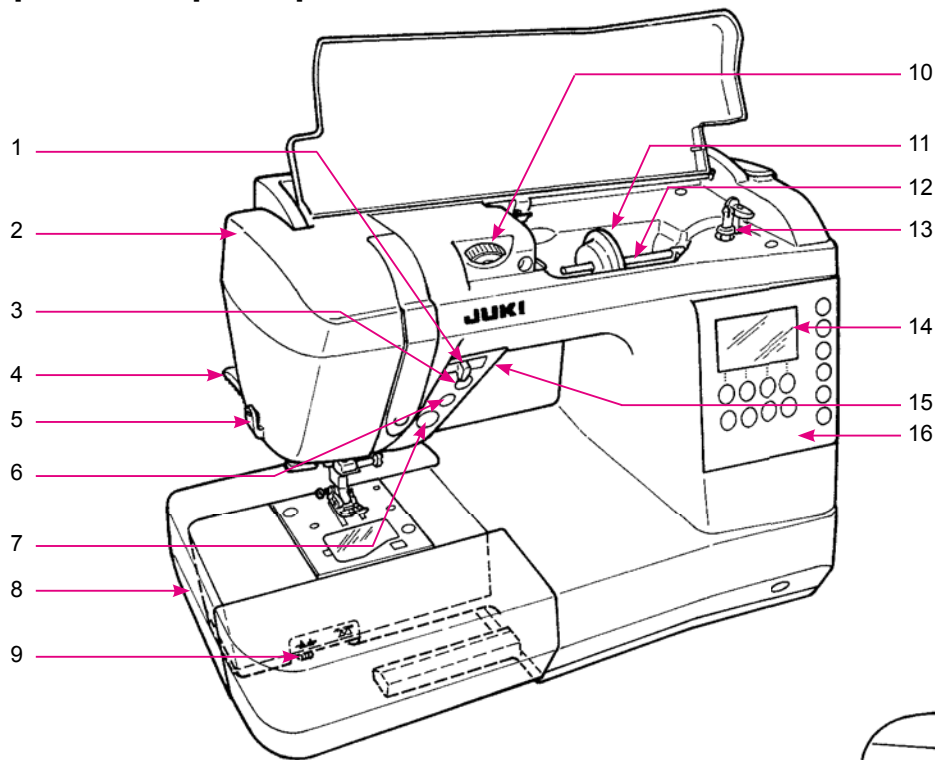

* Do not put heavy objects onto hard case and wide table.

* Nie kładź ciężkich przedmiotów na obudowie ani półce.

* No coloque objetos pesados en la maleta rígida y la mesa extensible.

* Не размещайте тяжелые предметы на твердом ящике и широком столе.

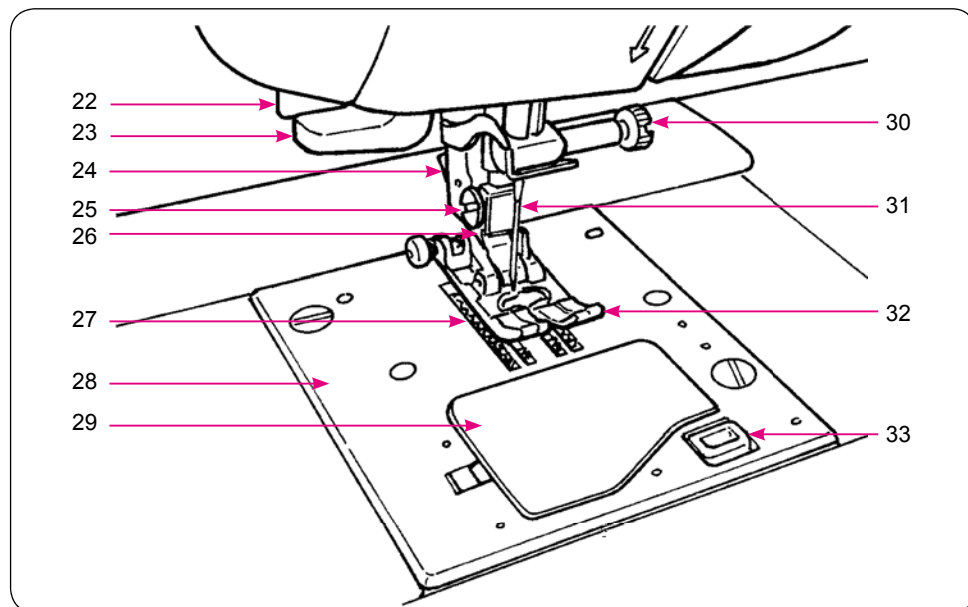
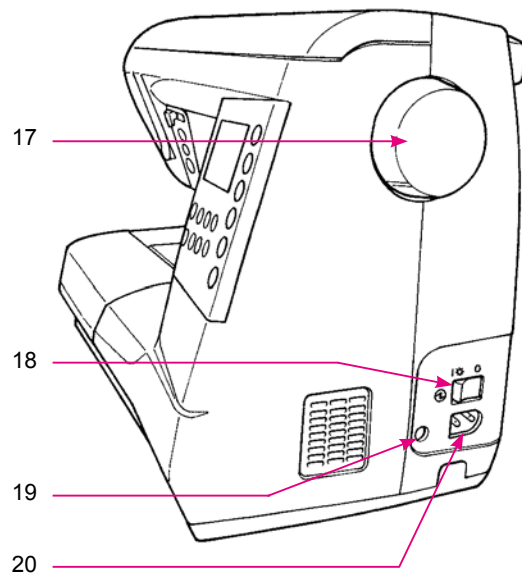

1. Speed controller
2. Face plate cover
3. Needle up/down button
4. Presser foot lifting lever
5. Thread cutter
6. Thread trimming button
7. Start/stop button
8. Auxiliary bed (accessory case)
9. Drop feed knob
10. Thread tension adjustment dial
11. Spool cap (large)
12. Spool pin
13. Bobbin winding shaft
14. LCD Screen
15. Reverse stitch button
16. Operational buttons
17. Hand wheel (pulley)
18. Power switch
19. Foot-controller-jack
20. Machine-socket-inlet
21. Hard case
22. Buttonholing lever
23. Threading lever
24. Presser foot releasing button
25. Presser foot holder setscrew
26. Presser foot holder
27. Feed dog
28. Throat plate
29. Hook cover
30. Needle setscrew
31. Needle
32. Presser foot
33. Hook cover release button

1. Regulator prędkości
2. Pokrywa przednia
3. Przycisk podnoszenia/opuszczania igły
4. Dźwignia podnoszenia stopki
5. Obcinacz nici
6. Przycisk odcinania nici
7. Przycisk start/stop
8. Łoże z dodatkami (skrzynka z akcesoriami)
9. Przełącznik opuszczania transportera
10. Regulator naprężenia nici
11. Trzymak szpulki (duży)
12. Trzpień szpulki
13. Trzpień nawijacza szpuleczki
14. Ekran LCD
15. Przycisk ściegu wstecznego
16. Przyciski operacyjne
17. Koło ręczne
18. Włącznik zasilania
19. Wtyczka regulatora obrotów
20. Gniazdo przewodu zasilania
21. Obudowana
22. Dźwignia obszywania dziurek
23. Dźwignia nawlekania igły
24. Przycisk zwalniania stopki
25. Śruba trzymaka stopki
26. Uchwyt stopki
27. Transporter
28. Płytko gardłowa
29. Pokrywa haka
30. Śruba igły
31. Igła
32. Stopka
33. Przycisk otwarcia pokrywy haka

1. Controlador de velocidad
2. Cubierta frontal
3. Botón de subir/bajar aguja
4. Palanca de elevación del prensatelas
5. Cortahilos
6. Botón para cortar hilos
7. Botón de arranque/parada
8. Base auxiliar (caja de accesorios)
9. Selector de arrastre arriba/abajo
10. Selector de ajuste de tensión del hilo
11. Tapa de bobina (grande)
12. Pivote de la bobina
13. Eje de enrollado de la canilla
14. Pantalla LCD
15. Botón de puntada de remate
16. Botones de operación
17. Volante (polea)
18. Interruptor de alimentación
19. Enchufe para el pedal
20. Enchufe para el cable
21. Maleta rígida
22. Orificio del sensor para ojales
23. Palanca de enhebrado
24. Botón de liberación del prensatelas
25. Tornillo de sujeción del prensatelas
26. Soporte del prensatelas
27. Dientes
28. Placa aguja
29. Tapa del garfio
30. Tornillo de ajuste de la aguja
31. Aguja
32. Prensatelas
33. Botón de liberación de la tapa del garfio

1. Регулятор скорости
2. Крышка лицевой панели
3. Кнопка для подъема/опускания иглы
4. Рычаг для подъема прижимной лапки
5. Нитеобрезатель
6. Кнопка для обрезания нити
7. Кнопка пуск/останов
8. Выдвижной столик
(коробка для принадлежностей)
9. Ручка управления зубчатой рейкой
10. Диск регулятора натяжения нити
11. Колпачок катушки (большой)
12. Катушечный стержень
13. Стержень моталки
14. ЖК экран
15. Кнопка реверса строчки
16. Кнопки управления

17. Маховик (шків)
18. Выключатель питания
19. Штепсельное гнездо контроллера
20. Штепсельная розетка машины
21. Твердый ящик
22. Датчик для петель
23. Рычаг заправки нити
24. Кнопка фиксатора прижимной лапки
25. Винт держателя прижимной лапки
26. Держатель прижимной лапки
27. Транспортёр
28. Игольная пластинка
29. Крышка с крючком
30. Винт иглодержателя
31. Игла
32. Прижимная лапка
33. Кнопка для открывания крышки с крючком

Accessories / Akcesoria / Accesorios / Принадлежности

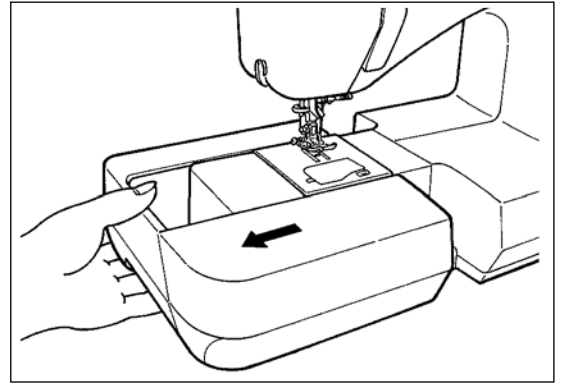
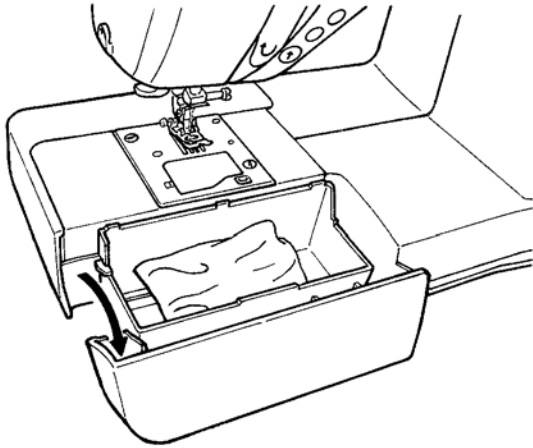

Draw the auxiliary bed out to the left.
Wyciągnij skrzynkę z akcesoriami.
Tire de la base auxiliar hacia la izquierda.
Отодвиньте выдвижной столик влево.

- Inside the auxiliary bed.
- Zawartość skrzynki z akcesoriami.
- Interior de la base auxiliar.
- Внутри выдвижного столика

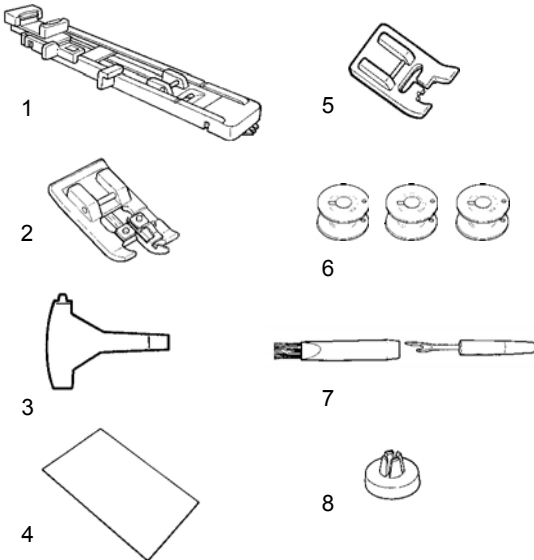

- | | |
|--|---|
| 1. Buttonhole presser foot (E) | 1. Prensateles para ojales (E) |
| 2. Overcasting presser foot (C) | 2. Prensateles de sobre hilar (C) |
| 3. T-shape screwdriver | 3. Destornillador en forma de T |
| 4. Needle set | 4. Juego de agujas |
| HA X 1 # 11 (1) | HA X 1 nº 11 (1) |
| # 14 (1) | nº 14 (1) |
| # 16 (1) | nº 16 (1) |
| for knit # 11 (1) | para punto nº 11 (1) |
| 5. Manual buttonhole presser foot (I) | 5. Prensateles para ojales manuales (I) |
| 6. Bobbin (3) | 6. Canilla (3) |
| 7. Ripper / Cleaning brush | 7. Descosedor / Cepillo de limpieza |
| 8. Spool cap (Small) | 8. Tapa para bobina de hilo (pequeña) |
| 9. Standard presser foot (A) | 9. Prensateles estándar (A) |
| 10. Bobbin (1) | 10. Canilla (1) |
| 11. Spool cap (large) | 11. Tapa para bobina de hilo (grande) |
| 12. Foot Controller (model name; JC-001) | 12. Pedal (el modelo; JC-001) |
| 13. Instruction manual (This manual) | 13. Manual de instrucciones (este manual) |
| 14. Power cord | 14. Cable de alimentación |

- Supplied with the machine
- Dostarczone z maszyną
- Suministrado con la máquina
- Поставляется в комплекте с машиной



- | | |
|---|--|
| 1. Stopka do obszywania zamków (E) | 1. лапка для вышивания пуговичных петель (E) |
| 2. Stopka do obrzucania (C) | 2. лапка для подрбки края (C) |
| 3. Śrubokręt T | 3. отвертка в форме T |
| 4. Zestaw igieł | 4. комплект игл |
| HA X 1 # 11 (1) | HA X 1 # 11 (1) |
| # 14 (1) | # 14 (1) |
| # 16 (1) | # 16 (1) |
| do dzianin # 11 (1) | для трикотажа # 11 (1) |
| 5. Stopka do ręcznego obszywania zamków (I) | 5. лапка для выметывания петель (I) |
| 6. Szpułeczka (3) | 6. катушка (3) |
| 7. Spruwacz / Pęczęlek do czyszczenia | 7. распорочный нож / щетка |
| 8. Trzymak szpulki (Mała) | 8. колпачок катушки (маленький) |
| 9. Standardowa stopka (A) | 9. стандартная прижимная лапка (A) |
| 10. Szpulka (1) | 10. катушка (1) |
| 11. Trzymak szpulki (duży) | 11. колпачок катушки (большой) |
| 12. Regulator obrotów (model JC-001) | 12. ножная педаль (модель; JC-001) |
| 13. Instrukcja obsługi (ta którą trzymasz) | 13. руководство по эксплуатации (данное руководство) |
| 14. Przewód zasilający | 14. шнур электропитания |

- Placed at styrofoam
- Umieszczone w styropianie
- Colocada en la espuma de poliestireno
- Основана на пеностироле

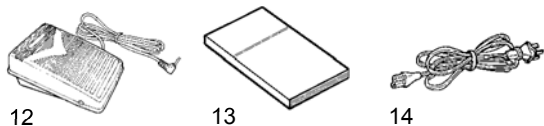

Function of operational buttons / Funkcje przycisków operacyjnych Función de los botones de operación / Функции кнопок управления

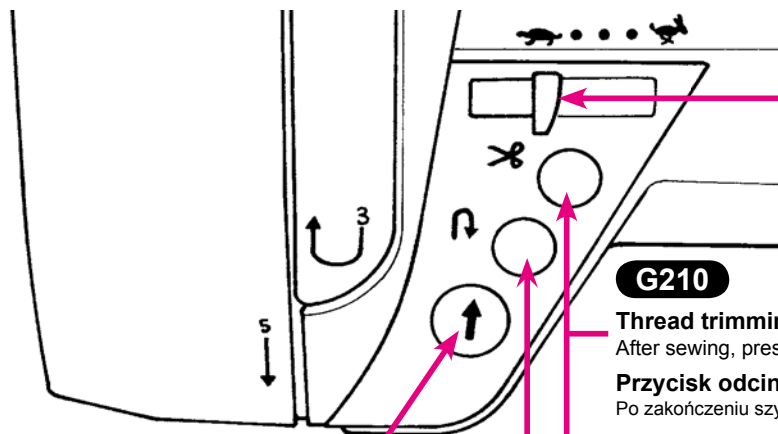

Start/stop button

When pressing this button, machine starts to sew slowly and then up to the speed set by speed controller. When pressing this button again, machine stops with needle at its down position. Color of button indicates machine status.

Green: Ready to start and/or while sewing

Red: Not ready to start (When it is pushed in red condition, needle moves by one stitch.)

Orange: Machine is in bobbin winding condition.

Przycisk start/stop

Gdy wciśniesz ten przycisk maszyna zacznie szyc powoli a następnie rozpędzi się do prędkości ustawionej na regulatorze. Gdy wciśniesz ten przycisk ponownie, maszyna zatrzyma się, z igłą w materiale. Kolor przycisku wskazuje status maszyny.

Zielony: Gotowa do szycia/w trakcie szycia

Czerwony: Nie gotowa do szycia (go wciśniesz przycisk w tym stanie igła wykona jeden szew)

Pomarańczowy: Maszyna jest w trakcie nawijania szpuleczki

Botón de marcha/parada

Cuando pulse este botón, la máquina empezará a coser lentamente hasta alcanzar la velocidad establecida en el regulador de velocidad. Si pulsa de nuevo este botón, la máquina se detendrá con la aguja en posición bajada.

El color del botón indica el estado de la máquina.

Verde: Preparado para funcionar y/o costura en curso

Rojo: No preparado para funcionar (cuando se pulsa con la luz roja, la aguja se mueve una puntada.)

Naranja: La máquina está en posición de bobinado

Кнопка Пуск/останов

При нажатии этой кнопки машина начинает шить медленно и затем набирает скорость, установленную при помощи регулятора скорости. При повторном нажатии кнопки машина останавливается, и игла располагается в нижней позиции. Статус машины отражает цвет кнопки.

Зеленый: готовность к работе и/или выполнение строчки.

Красный: машина не готова к работе (если нажать кнопку при горящем красном индикаторе, игла переместится на 1 стежок.)

Оранжевый: Машина в состоянии намотки шпули.

Reverse stitch button

While pressing this button, machine sews reverse (lock stitch).

Przycisk ścięgu wstecznego

Gdy trzymasz ten przycisk maszyna szyje wstecz (szwy zabezpieczające).

Botón de puntada de remate

Mientras pulse este botón, la máquina coserá en sentido inverso (puntada de seguridad).

Кнопка обратной строчки

При нажатии этой кнопки машина выполняет обратную строчку (челночный стежок).

Speed controller

While sewing, speed can be adjusted.

Regulator prędkości

Podczas szycia możesz regulować prędkość szycia.

Regulador de velocidad

Puede ajustar la velocidad mientras cose.

Регулятор скорости

Скорость строчки можно регулировать во время шитья.

G210

Thread trimming button

After sewing, press this button to trim both threads automatically.

Przycisk odcinania nici

Po zakończeniu szycia wciśnij ten przycisk by odciąć obie nici automatycznie.

Botón para cortar hilos

Después de coser, pulse este botón para cortar automáticamente los dos hilos.

Кнопка для обрезки нити

После выполнения строчки нажмите на эту кнопку, чтобы автоматически обрезать обе нити.

Notes for thread trimming:

1. Do not use thread thicker than No.30.
2. After trimming, the stitch can be done without pulling up bobbin thread.
3. When sewing again after thread trimming, if you pull up the bobbin thread again and place it underneath the presser foot together with needle thread, you can avoid birds nest on the wrong side of the fabric.
4. Regularly clean the machine (refer to page 105), as dust in the area of the thread trimming unit may cause malfunction.

Uwagi do odcinania nici:

1. Nie używaj nici grubszej niż No. 30.
2. Po odcięciu możesz wznowić szycie bez wyciągania nici szpuleczki (dolnej).
3. Gdy wznowiasz szycie po odcięciu nici i ponownie wyciągniesz nić szpuleczki, umieszczając ją pod stopką razem z nicią górną, możesz zapobiec powstaniu ptasiego gniazda na lewej stronie materiału.
4. Regularnie czyść maszynę (patrz str 105), gdyż pył w okolicy obcinacza może być przyczyną usterki.

Notas para el corte de hilos:

1. No utilice un hilo con un grosor superior al núm. 30.
2. Después de realizar el corte, la puntada puede finalizarse sin tirar del hilo de la canilla.
3. Cuando vuelva a coser después de cortar el hilo, si vuelve a tirar del hilo de la canilla y lo coloca debajo del prensatelas junto con el hilo de la aguja, puede evitar acumulaciones de hilo en el reverso del tejido.
4. Limpie con regularidad la máquina (consulte la página 105), ya que el polvo del área de la unidad del cortahilos puede provocar anomalías.

Замечания по обрезке нити:

1. Не используйте нить толще №30.
2. После обрезки стежок можно сделать без натягивания нижней нити.
3. При возобновлении строчки после обрезки нити, если вы снова натянете нижнюю нить и поместите ее под прижимную лапку вместе с верхней нитью, сможете избежать спутанных нитей на обратной стороне ткани.
4. Регулярно чистите машину (см. стр. 105), так как пыль, которая собирается рядом с узлом для обрезки нити, может привести к неисправности машины.

G110

Needle up/down button

When machine stops, press this button to change the needle position. (When the needle is up, the needle moves down and vice versa.)

⚠ Even when the presser foot is raised, be aware that the needle moves up or downward.

Przycisk zmiany pozycji

Gdy maszyna zakończy szycie wciśnij ten przycisk by zmienić pozycję igły. (gdy igła jest w górze przesunie się w dół i odwrotnie)

⚠ Igła będzie zmieniać pozycję nawet wtedy, gdy stopka jest podniesiona.

Botón de ascenso/descenso de la aguja

Cuando la máquina se detenga, pulse este botón para cambiar la posición de la aguja. (Cuando la aguja esté elevada, descenderá, y viceversa.)





⚠ Cuando el prensatelas esté elevado, vigile que la aguja se mueva hacia arriba o hacia abajo.

Кнопка для подъема/ опускания иглы

Когда машина останавливается, нажмите эту кнопку для изменения положения иглы (когда игла находится в верхней позиции, то при нажатии кнопки она опускается, и наоборот).

⚠ Даже при поднятой прижимной лапке помните, что игла перемещается вверх или вниз.

Connecting to the power supply / Podłączanie do zasilania Conexión a la toma de alimentación / Подключение к электросети

 Warning	• Disconnect the plug and turn off the power switch (turn to "O") that always sewing machine is not to use. Otherwise, it may cause electric shock and/or fire.
 Uwaga	• Wyłącz wtyczkę i wyłącznik (przełącz na "O") gdy nie używasz maszyny. Inaczej maszyna może spowodować porażenie lub/i pożar.
 Advertencia	• Siempre que no vaya a utilizar la máquina, desconecta la clavija y apague el interruptor (posición "O"). De lo contrario, se puede producir una descarga eléctrica o un incendio.
 Предупреждение	• Выньте вилку и переведите выключатель в положение О, что нужно делать всегда, когда машина не используется. В противном случае может произойти короткое замыкание и/или пожар.

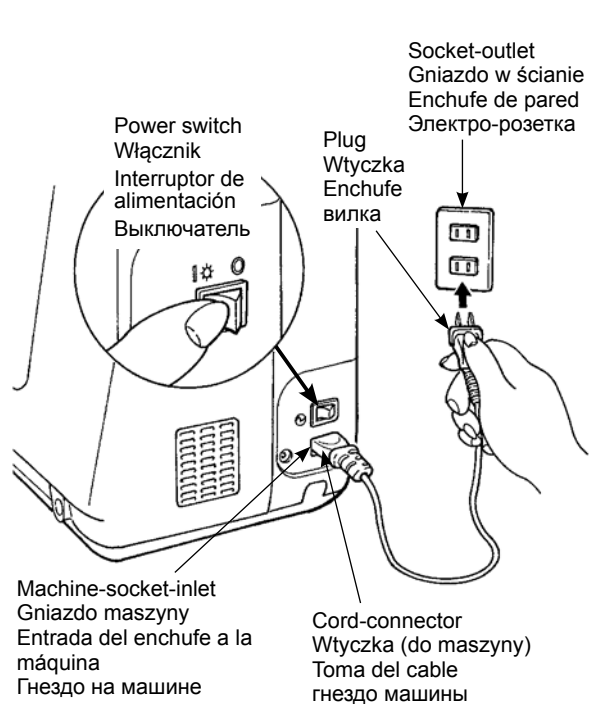

★ Not-using foot-controller that using start/stop-button:

1. Turn OFF the power switch (turn to "O")
2. Insert cord-connector into machine-socket-inlet.
3. Insert plug into socket-outlet.
4. Turn ON the power switch. (Turn to "I")

★ Gdy nie używasz regulatora obrotów tylko przycisku start/stop:

1. Wyłącz maszynę (Włącznik na "O").
2. Włóż wtyczkę do maszyny do gniazda w maszynie.
3. Włóż wtyczkę do gniazda w ścianie.
4. Włącz maszynę (Włącznik na "I").

★ En lugar de usar pedal, use el pulsador Start/Stop:

1. Apague el interruptor (posición "O")
2. Inserte el cable al enchufe de la máquina.
3. Inserte la clavija en el enchufe.
4. Encienda el interruptor (posición "I")

★ Приведение ножной педали в положение старт/стоп:

1. Переведите переключатель питания в положение "O".
2. Вставьте соединительный провод в гнездо на машине.
3. Вставьте вилку в электро-розетку.
4. Переведите переключатель питания в положение "I".

WARNING

This appliance has a polarized plug (one blade wider than the other). To reduce the risk of electric shock, this plug is intended to fit in a polarized outlet only one way. If the plug does not fit fully in the outlet, reverse the plug. If it still does not fit, contact a qualified electrician to install the proper outlet. Do not modify the plug in any way.

UWAGA

Ta maszyna jest wyposażona w spolaryzowaną wtyczkę (jeden bolec szerszy niż drugi). By zminimalizować ryzyko porażenia ta wtyczka powinna być wkładana tylko w jeden sposób. Jeżeli wtyczka nie pasuje do gniazdka w ścianie, odwróć ją. Jeżeli wciąż nie pasuje, skontaktuj się z wykwalifikowanym elektrykiem by zainstalował właściwe gniazdo. Nie modyfikuj wtyczki.

Advertencia

Este aparato tiene un enchufe polarizado (una patilla más ancha que la otra). Para reducir el riesgo de descarga eléctrica, este enchufe está ideado para que encaje en una toma polarizada sólo de una forma. Si el enchufe no encaja en la toma, enchúfelo al revés. Si todavía no encaja, póngase en contacto con un electricista cualificado para instalar la toma correcta. No modifique el enchufe de ningún modo.

Предупреждение

Вилка электрошнура у этой машины поляризована (один штекер шире другого). Для сокращения риска поражения током она предназначена только для поляризованной розетки электросети и входит в неё только одним способом. Если вилка не вошла полностью в розетку, переверните её. Если она всё равно не входит в розетку, обратитесь к квалифицированному электрику для установки соответствующей поляризованной розетки. Вилку нельзя модифицировать никаким образом.

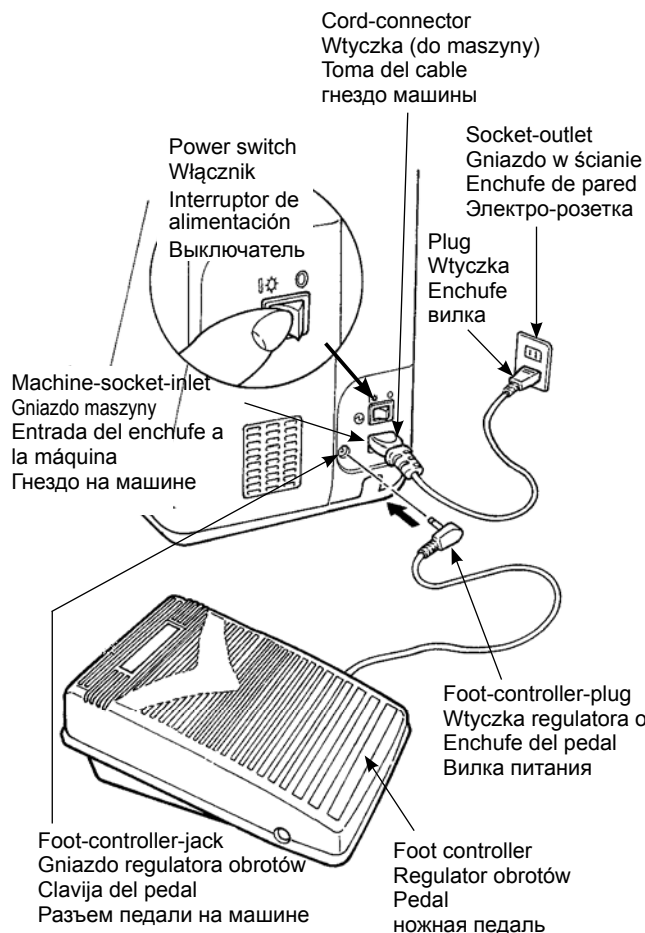

★ Using the foot-controller:

1. Turn OFF the power switch (turn to "O")
 2. Insert the foot-controller-plug into the foot-controller-jack.
 3. Insert cord-connector into machine-socket-inlet.
 4. Insert plug into socket-outlet.
 5. Turn ON the power switch. (Turn to "I")
- * When the foot controller is plugged in, the start/stop button cannot be used to start sewing.
Start button: Can not operate to start sewing.
Stop button: Can operate to stop sewing.

★ Gdy używasz regulatora obrotów:

1. Wyłącz maszynę (włącznik na "O")
 2. Podłącz wtyczkę regulatora obrotów do gniazda regulatora obrotów.
 3. Włóż wtyczkę do maszyny do gniazda maszyny.
 4. Włóż wtyczkę do gniazda w ścianie.
 5. Włącz maszynę (włącznik na "I").
- * Gdy regulator obrotów jest podłączony przycisk start/stop nie może być używany by rozpocząć szycie.
Start: maszyna nie rozpocznie szycia
Stop: Maszyna wstrzyma szycie.

★ Usando el pedal:

1. Apague el interruptor (posición "O")
 2. Inserte la clavija del pedal al conector del pedal.
 3. Inserte la clavija al conector de la máquina.
 4. Inserte la clavija a la toma de salida.
 5. Encienda la máquina (posición "I")
- * Cuando el pedal esta conectado, el pulsador de start/stop no funciona para iniciar la máquina.
El pulsador Start no funciona para que la máquina empiece a coser.
El pulsador Stop no funciona para parar la máquina.

★ Использование ножной педали:

1. Переведите переключатель питания в положение "O".
 2. Вставьте вилку соединительного шнура педали в разъем педали на машине.
 3. Вставьте соединительный провод в гнездо на машине.
 4. Вставьте вилку в электро-розетку.
 5. Переведите переключатель питания в положение "I".
- * Когда ножная педаль присоединена, кнопка старт/стоп не может использоваться для шитья.
Кнопка СТАРТ : не приводит машину в движение.
Кнопка СТОП : не останавливает процесс шитья.

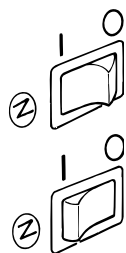

ON

OFF

★ Operating power switch:

Turn OFF the machine, set the power switch to "O".
Turn ON the machine, set the power switch to "I".

★ Działanie włącznika:

Wyłączanie maszyny: przełącz włącznik na "O".
Włączanie maszyny: przełącz włącznik na "I".

★ Operación apagado y encendido:

Para apagar la máquina el interruptor debe estar en "O".
Para iniciar la máquina el interruptor debe estar en "I".

★ Управление кнопкой питания:



Выключение машины производится переключением в положение "O".
Включение машины производится переключением в положение "I".

Name and function of other operational buttons

Operational buttons and screen

G210

Needle stop position

	Needle stops at its highest position
	Needle stops at its lowest position

Presser foot to be used (marking)

Pattern number

Zigzag width

Stitch length

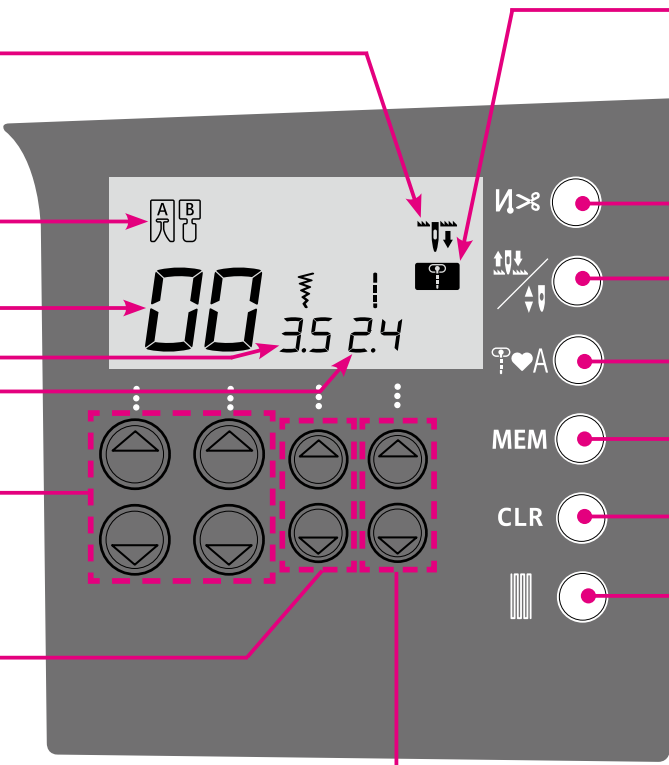

1 Pattern selection button

2 Zigzag width adjusting button

3 Stitch length adjusting button

4 Automatic lock stitch and thread trimming button

5 Needle up/down button / Needle stop position switching button



6 Pattern selection mode switching button

7 Memory button

8 Clear button



9 Pattern adjustment button

Pattern select mode

	Practical patterns
	One-point patterns
	Letters

G110

Needle stop position

	Needle stops at its highest position
	Needle stops at its lowest position

Presser foot to be used (marking)

Pattern number

Zigzag width

Stitch length

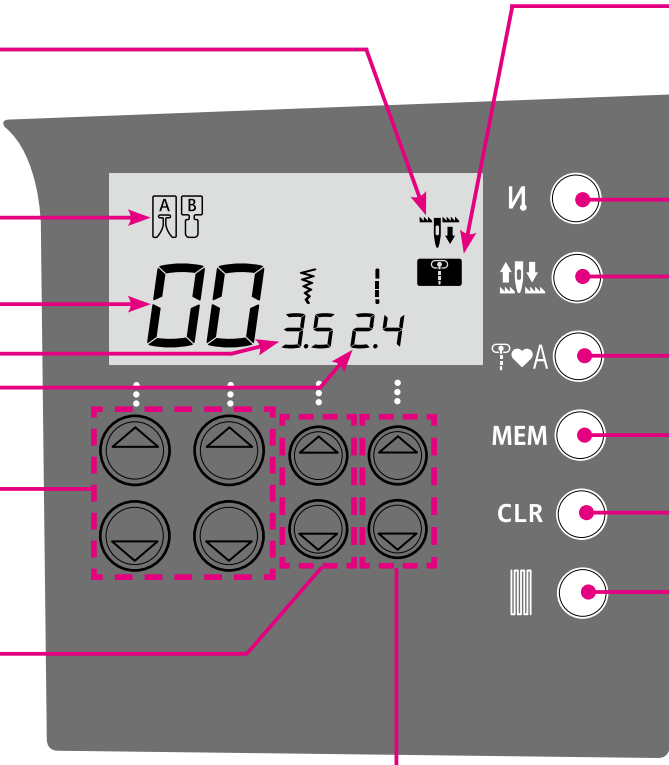

1 Pattern selection button

2 Zigzag width adjusting button

3 Stitch length adjusting button

4 Automatic lock stitch button

5 Needle stop position switching button



6 Pattern selection mode switching button

7 Memory button











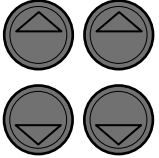
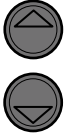
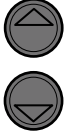
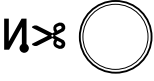



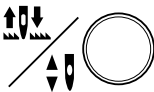



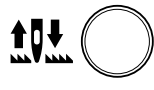

8 Clear button

9 Pattern adjustment button

Pattern select mode

	Practical patterns
	One-point patterns
	Letters

■ Name and function of operational buttons

1		Pattern selection button	This is used to choose the pattern. Left side for number of tens. Right side for number of units.
2		Zigzag width adjustment buttons	This is used to change the zigzag width and the needle position.
3		Stitch length adjustment buttons	This is used to change the stitch length.
4	G210 	Automatic lock stitch and thread trimming button	When it is pressed, symbol “  ” will be shown on the screen. The machine will automatically lock stitches at sewing-start and sewing-end and then trim both threads.
	G110 	Automatic lock stitch	When it is pressed, symbol “  ” will be shown on the screen. The machine will automatically lock stitches at sewing-start and sewing-end.
5	G210 	Needle up/down button / Needle stop position switching button	While sewing machine stops sewing, press this button to change up/down position of the needle instantly. When the needle is in up position and press it, then needle moves down and when the needle is in down position and press it, then needle moves up. When the button is pressed continuously, it is programmable and you can choose the needle stop position either up or down. When it is pressed, either symbol “  ” or “  ” will be shown on the screen. When sewing with symbol “  ”, the needle stops at its highest position. When sewing with the symbol “  ”, the needle stops at its lowest position.
	G110 	Needle stop position switching button	When it is pressed, either symbol “  ” or “  ” will be shown on the screen. When sewing with symbol “  ”, the needle stops at its highest position. When sewing with the symbol “  ”, the needle stops at its lowest position.
6		Pattern selection mode switching button	This is used to change the pattern selection mode. Practical patterns  / One point patterns (Decorative patterns)  / Letters 
7	MEM 	Memory button	This is used to store the selected letters or one point patterns into memory.
8	CLR 	Clear button	This is used to delete the selected stitch pattern. When the button is pressed just one time, the selected pattern will be deleted and when it is pressed continuously, all the saved stitch patterns will be deleted.
9		Pattern adjustment button	This is used to adjust the shape of patterns. (Refer to page 80)

Nazwy i funkcje innych przycisków operacyjnych

■ Przyciski operacyjne i ekran

G210

Pozycja zatrzymania igły

	Igła zatrzymuje się na górze
	Igła zatrzymuje się na dole

Stopka której należy użyć

Numer ściegu

Szerokość ściegu

Długość ściegu

1 Przyciski wyboru ściegu

2 Przyciski regulacji szerokości ściegu

3 Przyciski regulacji długości ściegu

Tryb wyboru ściegu

	Ściegu praktyczne
	Ściegi punktowe
	Litery

4 Przycisk automatycznego zakańczania i odcinania nici

5 Przycisk zmiany pozycji igły/ Przycisk zmiany pozycji zatrzymania igły

6 Przycisk zmiany trybu wyboru ściegu

7 Przycisk pamięci

8 Przycisk czyszczenia

9 Przycisk regulacji ściegu

G110

Pozycja zatrzymania igły

	Igła zatrzymuje się na górze
	Igła zatrzymuje się na dole

Stopka której należy użyć

Numer ściegu

Szerokość ściegu

Długość ściegu

1 Przyciski wyboru ściegu

2 Przyciski regulacji szerokości ściegu

3 Przyciski regulacji długości ściegu

Tryb wyboru ściegu

	Ściegu praktyczne
	Ściegi punktowe
	Litery

4 Przycisk automatycznego zakańczania ściegu

5 Przycisk zmiany pozycji igły











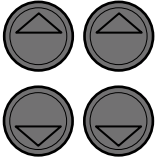
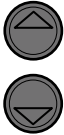
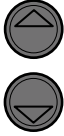



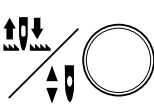





6 Przycisk zmiany trybu wyboru ściegu

7 Przycisk pamięci

8 Przycisk czyszczenia

9 Przycisk regulacji ściegu

■ Nazwy i funkcje przycisków operacyjnych

1		Przyciski wyboru ściegu	Te przyciski służą do wyboru ściegu. Lewy przycisk do wyboru ilości dziesiątek. Prawy przycisk do wyboru liczby jedności.
2		Przyciski regulacji szerokości ściegu	Służą do wyboru szerokości ściegu.
3		Przyciski regulacji długości ściegu	Służą do zmiany długości ściegu.
4	G210 	Przycisk automatycznego zakończenia ściegu i odcinania nici	Gdy zostanie wciśnięty na ekranie pojawi się symbol  Maszyna automatycznie zakończy ściegi na początku i końcu szycia oraz utnie obie nici.
	G110 	Przycisk automatycznego zakończenia ściegu	Gdy zostanie wciśnięty na ekranie pojawi się symbol  Maszyna automatycznie zakończy ściegi na początku i końcu szycia.
5	G210 	Przycisk zmiany pozycji igły/ Przycisk zmiany pozycji zatrzymania igły	Gdy maszyna zakończy szycie wciśnij ten przycisk by zmienić pozycję igły. Gdy igła jest w pozycji górnej wciśnij go, by przesunąć ją na dół, a gdy jest w pozycji dolnej wciśnij go by przesunąć ją na górę. Gdy przytrzymasz przycisk jest on programowany i wybierasz pozycję zatrzymania igły na górną lub dolną. Gdy zostanie wciśnięty sybol “  ” lub “  ” pojawi się na ekranie. Gdy szyciesz z symbolem “  ” igła będzie zatrzymywać się w górnej pozycji. Gdy szyciesz z symbolem “  ” igła będzie zatrzymywać się w dolnej pozycji.
	G110 	Przycisk zmiany pozycji igły	Gdy zostanie wciśnięty symbol “  ” lub “  ” pojawi się na ekranie. Gdy szyciesz z symbolem “  ” igła zatrzyma się w górnej pozycji. Gdy szyciesz z symbolem “  ” igła zatrzyma się w dolnej pozycji.
6		Przycisk zmiany trybu wyboru ściegu	Służy do zmiany trybu wyboru ściegu. Praktyczne ściegi  / Ściegi punktowe (dekoracyjne)  / Litery 
7	MEM 	Przycisk pamięć	Służy do wprowadzania liter lub ściegów punktowych do pamięci.
8	CLR 	Przycisk czyszczenia	Służy do usuwania wybranych ściegów. Gdy zostanie wciśnięty raz, wybrany ścieg zostanie usunięty. Gdy zostanie przytrzymany usunięte zostaną wszystkie zapamiętane ściegi.
9		Przycisk regulacji ściegu	Służy do regulacji kształtu ściegu. (patrz str 80)

Nombre y función de otros botones de operación

■ Botones operativos y pantalla

G210

Posición de parada de la aguja

	El aguja se para en la posición más alta
	El aguja se para en la posición más baja

Prensateles que debe utilizarse (marca)

Número de patrón

Ancho de zigzag

Longitud de la puntada

1 Botón de selección de patrón

2 Pulsador de ajuste de ancho de zigzag

Modo de selección de patrón

	Patrones prácticos
	Patrones de un punto
	Letras

4 Botón de puntada de seguridad automática y corte de hilos

5 Pulsador de aguja arriba/abajo / Botón conmutador de posición de parada de aguja

6 Botón conmutador de modo de selección de patrón

7 Pulsador de memoria

8 Botón Borrar

9 Pulsador de puntada

3 Pulsador de ajuste de longitud de puntada

G110

Posición de parada de la aguja

	El aguja se para en la posición más alta
	El aguja se para en la posición más baja

Prensateles que debe utilizarse (marca)

Número de patrón

Ancho de zigzag

Longitud de la puntada

1 Botón de selección de patrón

2 Pulsador de ajuste de ancho de zigzag

Modo de selección de patrón

	Patrones prácticos
	Patrones de un punto
	Letras

4 Rematado automático

5 Botón conmutador de posición de parada de aguja

6 Botón conmutador de modo de selección de patrón











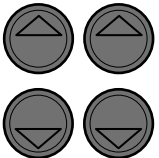
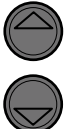
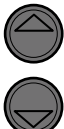







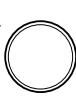









7 Pulsador de memoria

8 Botón Borrar

9 Pulsador de puntada

3 Pulsador de ajuste de longitud de puntada

■ Nombre y función de los botones de operación

1		Botón de selección de patrón	Este se utiliza para escoger el numero de puntada. El lado izquierdo para las decenas. El lado derecho para las unidades.
2		Pulsador de ajuste de ancho de zigzag	Se utiliza para cambiar el ancho de zigzag y la posición de la aguja.
3		Pulsador de ajuste de longitud de puntada	Se utiliza para cambiar la longitud de la puntada.
4	G210  	Botón de puntada de seguridad automática y corte de hilos	Al pulsarlo, se verá el símbolo “  ” en pantalla. La máquina realizará automáticamente puntadas de seguridad al inicio y al final de la costura y cortará ambos hilos.
4	G110  	Rematado automático	Al pulsarlo, se verá el símbolo “  ” en pantalla. La máquina rematará automáticamente al inicio y al final de la costura.
5	G210  	Pulsador de aguja arriba/abajo / Botón conmutador de posición de parada de aguja	Mientras la máquina de coser esta parada, presionar este pulsador para cambiar la posición de la aguja arriba o abajo. Cuando la aguja está arriba y presiona el pulsador, entonces la aguja se moverá hacia abajo y cuando la aguja está abajo y presiona el pulsador entonces la aguja se desplaza hacia arriba. Si presiona el pulsador constantemente,, entonces se programará la posición de la aguja según usted decida la posición arriba o abajo. Al pulsarlo, se verá o bien el símbolo  o bien  en pantalla. Si se cose con el símbolo  la aguja se detendrá en su posición más alta. Si se cose con el símbolo  la aguja se detendrá en su posición más baja.
5	G110  	Botón conmutador de posición de parada de aguja	Al pulsarlo, se verá o bien el símbolo  o bien  en pantalla. Si se cose con el símbolo  la aguja se detendrá en su posición más alta. Si se cose con el símbolo  la aguja se detendrá en su posición más baja.
6	 	Botón conmutador de modo de selección de atrón	Esto se utiliza para cambiar el modo de selección de las puntadas. Patrones prácticos  , Patrones de un punto  , Letras 
7	MEM 	Pulsador de memoria	Esto se utiliza para guardar las letras seleccionadas o puntadas en memoria.
8	CLR 	Botón Borrar	Esto se utiliza para borrar la selección de las puntadas. Cuando el pulsador es presionado una vez, la puntada seleccionada será borrada, y cuando el pulsador se presiona constantemente, se borrarán todas las puntadas guardadas.
9	 	Pulsador de puntada	Esto se utiliza para guarda la forma de la puntada. (ver pagina 80)

Наименование и функции других кнопок управления

■ Кнопки управления и экран

G210

Положение останова иглы

	Игла останавливается в крайней верхней точке
	Игла останавливается в крайней нижней точке

Требуемая прижимная лапка (маркировка)

Номер образца

Ширина зигзага

Длина стежка

1 Кнопка выбора образца

2 Кнопка регулировки ширины зигзага

3 Кнопка регулировки длины стежка

4 Кнопка автоматического останова строчки и обрезки нити

5 Позиционер иглы (игла вверх/ игла вниз) / Кнопка переключения точки останова иглы

6 Кнопка переключения выбора образца

7 Кнопка памяти

8 Кнопка сброса

9 Кнопка регулировки программы шитья

Режим выбора образца

	Используемые образцы
	Вышивание
	Буквы

G110

Положение останова иглы

	Игла останавливается в крайней верхней точке
	Игла останавливается в крайней нижней точке

Требуемая прижимная лапка (маркировка)

Номер образца

Ширина зигзага

Длина стежка

1 Кнопка выбора образца

2 Кнопка регулировки ширины зигзага

3 Кнопка регулировки длины стежка

4 Автоматическая закрепка

5 Кнопка переключения точки останова иглы

6 Кнопка переключения выбора образца

7 Кнопка памяти











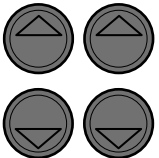
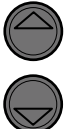
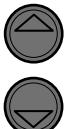







8 Кнопка сброса

9 Кнопка регулировки программы шитья

Режим выбора образца

	Используемые образцы
	Вышивание
	Буквы

■ Наименование и функции кнопок управления

1		Кнопка выбора образца	Когда Вы выбираете программу шитья. в левую сторону - десятки в правую сторону - единицы
2		Кнопка регулировки ширины зигзага	Используется для изменения ширины зигзага и положения иглы.
3		Кнопка регулировки длины стежка	Используется для изменения длины стежка.
4	G210  	Кнопка автоматического останова строчки и обрезки нити	При нажатии кнопки на экране отображается символ "И>8". Машина автоматически закрепляет строчку в начале и конце и затем обрезает обе нити.
	G110  	Автоматическая закрепка	При нажатии кнопки на экране отображается символ "И". Машина автоматически фиксирует стежки в начале шитья и в конце шитья.
5	G210  	Позиционер иглы (игла вверх/ игла вниз) / Кнопка переключения точки останова иглы	Пока швейная машина останавливает шитье, Вы можете нажать на эту кнопку, чтобы изменить положение иглы вверх / вниз мгновенно. Когда игла находится в верхнем положении нажмите ее, тогда игла опустится вниз или когда игла расположена внизу нажмите на кнопку и игла поднимется. При нажатии кнопки непрерывно, это программируемая функция и вы можете выбрать где остановить иглу - в позиции вверх или вниз. При нажатии кнопки на экране отображается символ "↑↓" или "↓↑". При выполнении строчки с отображаемым символом « ↑↓ » игла останавливается в крайней верхней точке. При выполнении строчки с отображаемым символом « ↓↑ » игла останавливается в крайней нижней точке.
	G110  	Кнопка переключения точки останова иглы	При нажатии кнопки на экране отображается символ "↑↓" или "↓↑". При выполнении строчки с отображаемым символом « ↑↓ » игла останавливается в крайней верхней точке. При выполнении строчки с отображаемым символом « ↓↑ » игла останавливается в крайней нижней точке.
6	 	Кнопка переключения выбора образца	При использовании режима выбора схемы (рисунка) шитья. Используемые образцы  , Вышивание  , Буквы 
7	MEM 	Кнопка памяти	Используется для фиксирования в памяти выбранных букв или точечного рисунка.
8	CLR 	Кнопка сброса	Используется для удаления схемы (рисунка) шитья. Когда кнопка нажата один раз, выбранный рисунок будет удален или если кнопка нажата длительное время - все сохраненные схемы шитья будут удалены.
9	 	Кнопка регулировки программы шитья	Используется для регулировки вида схем. (рисунков 80)

Speed control / Regulator prędkości

Control de la velocidad / Контроль скорости

Slower speed
Mniejsza prędkość
Menos velocidad
более медленная
скорость

Faster speed
Większa prędkość
Más velocidad
более быстрая
скорость

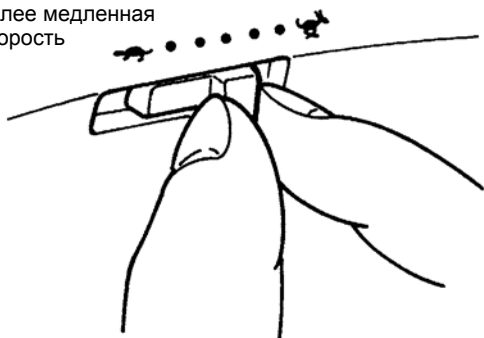

Slower speed
Mniejsza prędkość
Menor velocidad
медленнее

Faster speed
Większa prędkość
Mayor velocidad
быстрее

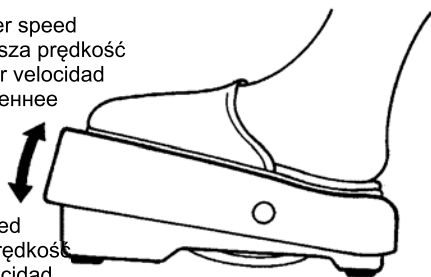

★ Speed controller

Maximum sewing speed can be freely set by the speed controller.

★ Regulator prędkości

Maksymalna prędkość szycia może być swobodnie regulowana przez regulator prędkości.

★ Regulator de velocidad

Puede ajustarse libremente la velocidad máxima de costura mediante el regulador de velocidad.

★ Регулятор скорости

Максимальную скорость выполнения строчки можно задать при помощи регулятора скорости.

★ Foot controller

To run the machine, press the foot controller.

The harder you press, the faster the machine sews.

Speed controller will set the maximum sewing speed.

Pressing harder → faster speed

Pressing weaker → slower speed

* Always clean the foot controller.

It is important that you do not place any objects on the foot controller as it may cause injury to the user and may cause malfunctions.

★ Regulator obrotów (nożny)

By uruchomić maszynę wciśnij regulator obrotów.

Im mocniej wciskasz, tym szybciej maszyna szyje.

Regulator prędkości ustala maksymalną prędkość szycia.

Wciśnij mocniej → większa prędkość

Wciśnij słabiej → mniejsza prędkość

* Zawsze czyść regulator obrotów.

Ważne jest, byś nie umieszczał żadnych przedmiotów na regulatorze obrotów, gdyż może to spowodować obrażenia użytkownika oraz usterki maszyny.

★ Pedal

Para operar la máquina, pulse el pedal.

Cuanta más intensidad aplique al pedal, a mayor rapidez coserá la máquina.

El regulador de velocidad establecerá la velocidad máxima de costura.

Mayor presión → Mayor velocidad

Menor presión → Menor velocidad

* Limpie siempre el pedal.

Es importante no colocar objetos en el pedal, porque puede provocar lesiones al usuario y pueden producirse anomalías.

★ Ножной регулятор

Для запуска машины нажмите на ножной регулятор.

Чем больше нажим, тем быстрее работает машина.

Регулятор скорости установит максимальную скорость выполнения строчки.

Нажим сильнее → скорость выше

нажим слабее → скорость ниже

* Всегда содержите ножной регулятор в чистоте.

Важно не размещать какие-либо предметы на ножном регуляторе, так как это может привести к травме оператора и неисправности машины.

Presser foot lifting lever / Dźwignia podnoszenia stopki Palanca de elevación del prensatelas / Рычаг для подъема прижимной лапки

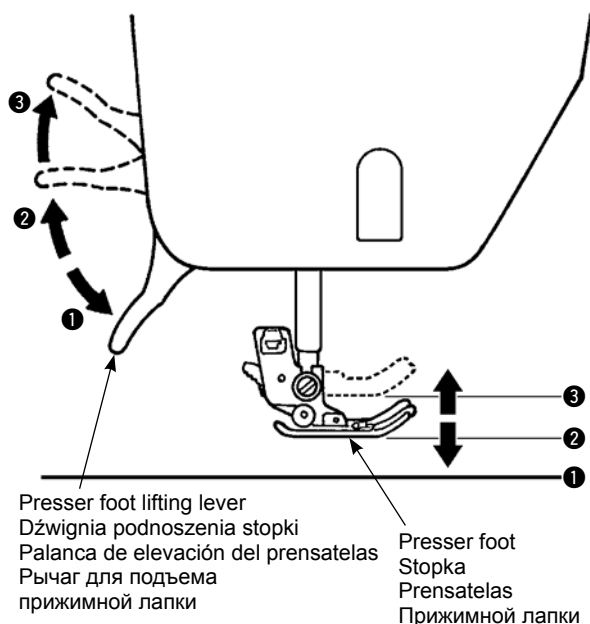

The presser foot can be up or down position by using the presser foot lifting lever.

- ❶ Lowered position Presser foot should be lowered when sewing.
- ❷ Ordinary lift position This position is used for fabric removal and/or changing the presser foot.
- ❸ Extra lift position This position is used to put heavy materials underneath the presser foot.

* Be careful that the presser foot and the needle should not interfere when the needle is in down position and the presser foot is raised to the extra lift position.

Stopka może zostać podniesiona i opuszczona dźwignią unoszenia stopki.

- ❶ Pozycja dolna Stopka powinna zostać opuszczona do szycia
- ❷ Pozycja uniesiona Używana do wyciągania tkaniny, zmiany stopki.
- ❸ Pozycja dodatkowo uniesiona Używana do wkładania grubych tkanin.

* Uwagaż, by stopka i igła nie kolidowały, gdy igła jest opuszczona a stopka jest w pozycji dodatkowo uniesionej.

El prensatelas puede colocarse en posición elevada o bajada por medio de la palanca de elevación del prensatelas.

- ❶ Posición bajada El prensatelas debe estar bajado al coser.
- ❷ Posición elevada normal Esta posición se utiliza para extraer el tejido o cambiar el prensatelas.
- ❸ Posición elevada adicional Esta posición se utiliza para colocar material pesado debajo del prensatelas.

* Procure que el prensatelas y la aguja no interfieran cuando la aguja esté en posición bajada y el prensatelas se eleve a la posición de elevación adicional.





При помощи рычага для подъема прижимной лапки лапку можно поднять или опустить.

- ❶ нижнее положение Во время выполнения строчки лапку необходимо опустить.
- ❷ обычное приподнятое положение Это положение используется для извлечения ткани и/или замены прижимной лапки.
- ❸ крайнее верхнее положение Это положение используется для размещения тяжелых материалов под прижимной лапкой.

* Соблюдайте осторожность, чтобы прижимная лапка и игла не мешали друг другу, когда игла находится в нижнем положении, а прижимная лапка – в крайнем верхнем.

Changing the presser foot / Wymiana stopki Sustitución del prensatelas / Замена прижимной лапки

■ Removing and installing the presser foot / Demontaż i montaż stopki Extracción e instalación del prensatelas / Демонтаж и установка прижимной лапки

 Attention	Turn OFF the power before replacing the presser foot.
 Uwaga	Wyłącz zasilanie przed wymianą stopki.
 Atención	Desconecte la alimentación antes de sustituir el prensatelas.
 Внимание	Перед заменой прижимной лапки отключите машину от электросети.

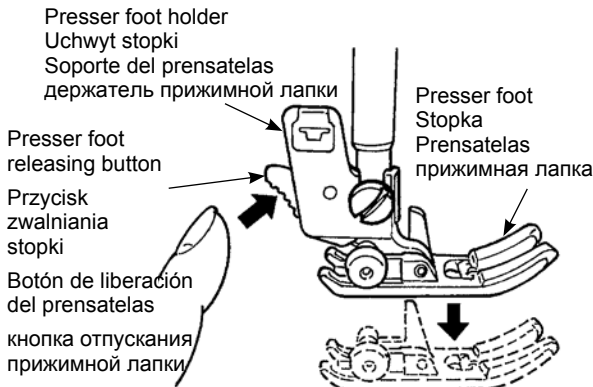

★ Removing presser foot

1. Raise the needle and presser foot.
2. Press the presser foot releasing button to remove the presser foot.

★ Demontaż stopki

1. Unieś igłę i stopkę.
2. Wciśnij przycisk zwalniania stopki by ją uwolnić.

★ Extracción del prensatelas

1. Levante la aguja y el prensatelas.
2. Presione el botón de liberación del prensatelas para extraer el prensatelas.

★ Демонтаж прижимной лапки

1. Поднимите иглу и прижимную лапку.
2. Нажмите на кнопку демонтажа прижимной лапки, чтобы демонтировать прижимную лапку.

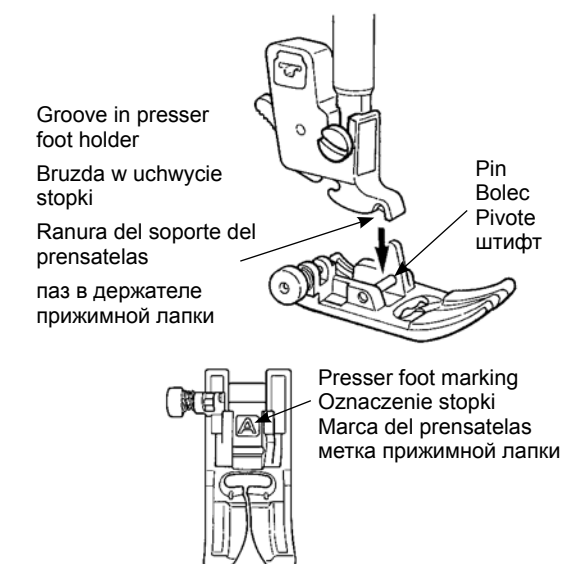

★ Installing presser foot

Align the pin of the presser foot and the groove in the presser foot holder. Then lower the presser foot holder with the presser foot lifting lever.
* Each presser foot has a marking. Use the appropriate presser foot for the stitch pattern to be sewn.

★ Montaż stopki

Zrównaj bolec na stopce z bruzdą w uchwycie. Następnie opuść uchwyt stopki dźwignią stopki.
* Każda stopka posiada oznaczenie. Użyj odpowiedniej stopki do ściegu którym szyjesz.

★ Instalación del prensatelas

Alinee el pivote del prensatelas y la ranura en el soporte del prensatelas. A continuación, baje el soporte del prensatelas con la palanca de elevación del prensatelas.
* Cada prensatelas posee una marca. Utilice el prensatelas apropiado para el patrón de costura que deba coserse.

★ Установка прижимной лапки

Совместите штифт прижимной лапки и паз в держателе прижимной лапки. Затем опустите держатель прижимной лапки с помощью рычага для поднятия прижимной лапки.
* На каждой прижимной лапке есть метка. Используйте соответствующую прижимную лапку для выполнения строчки по выбранному образцу.

■ **Removing and installing presser foot holder**
Demontaż i montaż uchwyty stopki
Extracción e instalación del soporte del prensatelas
Демонтаж и установка держателя прижимной лапки

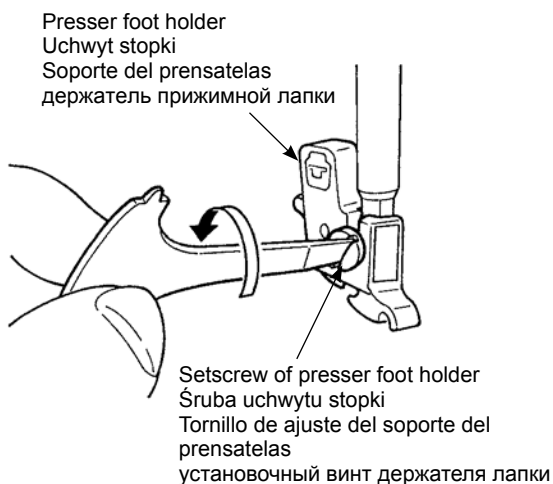

★ **Removing presser foot holder**

1. Lift the needle and presser foot lifting lever.
2. Loosen the setscrew of the presser foot holder to the left and remove the presser foot holder.

★ **Demontaż uchwyty stopki**

1. Unieś igłę i stopkę.
2. Poluzuj śrubę uchwyty stopki i zdemontuj uchwyt stopki.

★ **Extracción del soporte del prensatelas**

1. Levante la aguja y la palanca de elevación del prensatelas.
2. Afloje el tornillo de ajuste del soporte del prensatelas a la izquierda y extraiga el soporte del prensatelas.

★ **Демонтаж держателя прижимной лапки**

1. Поднимите иглу и рычаг для подъема прижимной лапки.
2. Ослабьте установочный винт держателя прижимной лапки, повернув его влево, и демонтируйте держатель прижимной лапки.

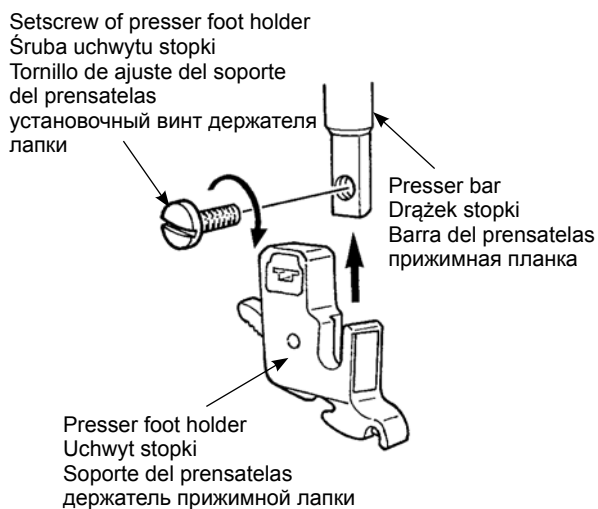

★ **Installing presser foot holder**

- Align the screw hole at the presser bar with the hole of presser foot holder (long groove). Tighten the setscrew firmly by turning it to the right side.

★ **Montaż uchwyty stopki**

- Zrównaj dziurkę śruby w drążku z dziurką w uchwycie stopki (długa bruzda). Dokręć śrubę obracając ją w prawo.

★ **Instalación del soporte del prensatelas**





- Alinee el orificio del tornillo en la barra del prensatelas con el orificio del soporte del prensatelas (la ranura grande). Apriete el tornillo de ajuste con firmeza girándolo hacia la derecha.

★ **Установка держателя прижимной лапки**



- Совместите отверстие винта на прижимной планке с отверстием держателя прижимной лапки (длинный паз). Должным образом затяните установочный винт, повернув его вправо.

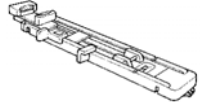

■ The type and application of the presser foot / Typy i zastosowania stoppek Tipos y aplicaciones de los prensatelas / Тип и назначение прижимной лапки

Marking of presser foot / Oznaczenie stopki
Marca del prensatelas / Маркировка прижимной лапки

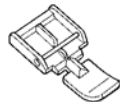

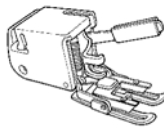

	<p>Standard presser foot Standardowa stopka Prensatelas estándar Стандартная прижимная лапка</p>	<p>A</p>	<p>This is used mainly for straight stitch and zigzag stitches. Use this presser foot especially when sewing heavy-weight materials.</p> <p>Do ściegów prostych i zygzakowatych Zalecana do grubych materiałów.</p> <p>Se utiliza principalmente para puntadas rectas y en zigzag. Utilice este prensatelas especialmente cuando cosa materiales pesados.</p> <p>Преимущественно используется для выполнения прямой строчки и строчки зигзаг. Используйте эту лапку особенно для стачивания плотных тканей.</p>
	<p>Overcasting presser foot Stopka do obrzucania Prensatelas para sobrehilado Лапка для подрубки края</p>	<p>C</p>	<p>This presser foot is used exclusively for overcasting to prevent the cut edge of fabrics from fraying.</p> <p>Stopka do obrzucania krawędzi, w celu zabezpieczenia ich przed strzępieniem się.</p> <p>Este prensatelas se utiliza exclusivamente para el sobrehilado a fin de evitar que el borde cortado de los tejidos se deshilache.</p> <p>Эта прижимная лапка используется исключительно для обметывания ткани через край для предотвращения износа кромки ткани.</p>
	<p>Buttonhole presser foot Stopka do dziurek Prensatelas para ojales Лапка для вышивания пуговичных петель</p>	<p>E</p>	<p>This presser foot is used for automatic buttonholing.</p> <p>Stopka do automatycznego obszywania dziurek.</p> <p>Este prensatelas se utiliza para la costura automática de ojales.</p> <p>Эта лапка используется для автоматического вышивания пуговичных петель.</p>
	<p>Manual buttonhole presser foot Stopka do szycia gęstym ściegiem Prensatelas para ojales manuales Лапка для выметывания петель вручную</p>	<p>I</p>	<p>This is used for sewing decorative stitches, letters and bartacks.</p> <p>Do szycia ściegami dekoracyjnymi, wyszywania liter, szycia wzmocnień.</p> <p>Se utiliza para realizar puntadas decorativas, letras y remates.</p> <p>Эта лапка используется для выполнения декоративных строчек, букв и закрепок.</p>

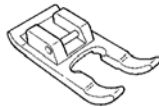
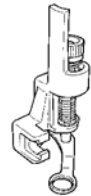
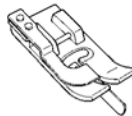
★ Optional presser feet / Stopki opcjonalne Prensatelas opcional / Дополнительная прижимная лапка

	<p>Zipper presser foot Stopka do zamków Prensatelas para cremalleras Лапка для пришивания застёжек-молний</p>	<p>B</p>	<p>This is used to attach zippers.</p> <p>Ta stopka jest używana do wszywania zamków.</p> <p>Se utiliza para coser cremalleras.</p> <p>Используется для пришивания застёжек-молний.</p>
	<p>Blind stitch presser foot Stopka do ściegu krytego Prensatelas para puntadas invisibles Лапка для потайной строчки</p>	<p>D</p>	<p>This presser foot is used for blind stitch on hems of trousers and skirts, or sleeves.</p> <p>Stopka do podszywania ściegiem krytym zakładek spodni, spódnic, rękawów.</p> <p>Este prensatelas se utiliza para puntadas invisibles en dobladillos de pantalones y faldas o en mangas.</p> <p>Эта прижимная лапка используется для выполнения потайной строчки на подшитых краях брюк, юбок или рукавов.</p>

	<p>Walking foot Stopka wspomagająca Prensateles de doble arrastre Шагающая лапка</p>	<p>N</p>	<p>In general, this presser foot is used for difficult-to-feed” materials such as knits, jerseys, vinyl, artificial leather and leather or quilting.</p> <p>Stopka wspomagająca transport przy szyciu materiałów trunych w transporcie takich jak dzianiny, skóry, sztuczne skóry oraz przy pikowaniu.</p> <p>En general, este prensateles se utiliza para material que resulta difícil pasar por la máquina, como tricotados, punto, vinilo, cuero y cuero artificial o colchas.</p> <p>В общем, лапка используется для тканей, которые тяжело стачивать, таких как трикотаж, джерси, винил, искусственная кожа и кожа, а также лапка используется для квилтинга.</p>
	<p>Patchwork presser foot Stopka do patchwork'u Prensateles para patchwork Лапка для пэчворка</p>	<p>P</p>	<p>This presser foot is used for patchwork stitches. There are two seam lines, 1/4-inch and 1/8-inch from center needle position.</p> <p>Stopka do patchworku. Ma dwie linie ściegu równoległegow odległościach 1/4 i 1/8 cala od centralnej pozycji igły.</p> <p>Este prensateles se utiliza para puntadas de patchwork. Hay dos costuras, a 1/4 y un 1/8 de pulgada respecto a la posición central de la aguja.</p> <p>Эта прижимная лапка используется для пэчворка. Выполняются две линии шва на расстоянии ¼ и 1/8 дюйма от центра иглы.</p>
	<p>Smooth presser foot Stopka do satyn Prensateles deslizante Лапка для плоского шва только</p>	<p>T</p>	<p>This presser foot is used for non-slippery materials like vinyl and satin stitches.</p> <p>Stopka do ściegów satynowych (materiałów takich jak sztuczna skóra).</p> <p>Este prensateles se utiliza para coser materiales no deslizantes, como el vinilo y el satén.</p> <p>Эта лапка используется для стачивания нескользких материалов, таких как винил и сатин.</p>
	<p>Open toe presser foot Stopka otwarta Prensateles de aplicación abierto Открытая лапка только</p>	<p>O</p>	<p>This is used for the applique and decorative stitches. (Front part of the presser foot is open for better visibility.)</p> <p>Stopka do aplikacji i ściegów dekoracyjnych. (Przednia część stopki jest otwarta do poprawienia widoczności.)</p> <p>Se utiliza para aplicaciones y puntadas decorativas. (La parte frontal del prensateles está abierto para facilitar la visibilidad.)</p> <p>Эта лапка используется для выполнения аппликаций и декоративных строчек. (Для лучшей видимости передняя часть прижимной лапки открыта.)</p>
	<p>Quilt presser foot Stopka do szycia swobodnego Prensateles de acolchar Лапка для квилтинга</p>	<p>Q</p>	<p>This is used for the quilt stitch. (Machine setting: Straight Stitch and Center needle position)</p> <p>Stopka do pikowania. (Maszynę nastawiona na: szycie ściegiem prostym, z igłą w pozycji środkowej.)</p> <p>Se utiliza para acolchar. (Ajuste de la máquina: puntada recta y posición central de la aguja)</p> <p>Эта лапка предназначена для квилтинга. (настройка машины: position прямая строчка и центральное положение иглы)</p>
	<p>Edge Sewing presser foot Stopka do naszywania wzdłuż krawędzi Prensateles para bordes Лапка для отстрочки по краю только</p>	<p>R</p>	<p>This is used for patchwork, sewing center line of joined materials by using the center guide of the presser foot. * Fine tune the needle position by zigzag width adjustment dial.</p> <p>Stopka do naszywania, z prowadzeniem wzdłuż krawędzi materiału naszywanego. * Należy dokładnie ustawić pozycję poprzeczną igły.</p> <p>Se utiliza en patchwork para coser la línea central de materiales unidos utilizando la guía central del prensateles. * Ajuste con precisión la posición de la aguja por medio del selector de ajuste de la anchura de zigzag.</p> <p>Эта лапка используется для пэчворка, выполнения при помощи направляющей центральной линии стачиваемых слоев ткани, расположенной равномерно относительно центра лапки. * Точная регулировка положения иглы производится при помощи диска для регулировки ширины строчки зигзаг.</p>

Bobbin thread preparation / Nawlekanie nici dolnej Preparación de la canilla / Подготовка нижней нити

 Attention	Turn OFF the power switch before the bobbin is taking out and/or put into the bobbin case.
 Uwaga	Wyłącz zasilanie przed wyjmowaniem/wkładaniem szpuleczki do gniazda.
 Atención	Cuando se extraiga la canilla y/o se coloque en su receptáculo, desconecte la alimentación (establecer en "O").
 Внимание	Отключайте машину от сети (поворачивайте выключатель на «0»), когда шпулька извлекается и/или помещается в шпульный колпачок.

■ Taking out the bobbin / Wyjmowanie szpuleczki Extracción de la canilla / Извлечение шпульки

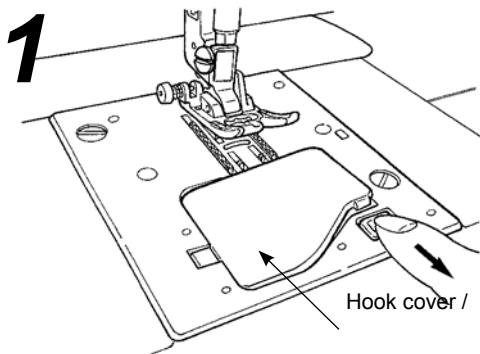

- Open the hook cover.
- Otwórz pokrywę haka
- Abra la tapa del garfio.
- Откройте крышку с крючком.

Hook cover / Pokrywa haka / Tapa del garfio / панель с крючком

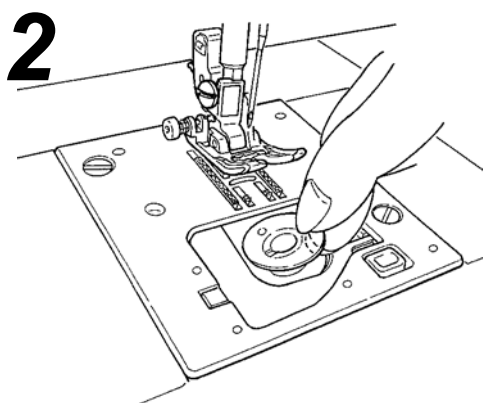

- Take out the bobbin.
 - * If the bobbin has too little thread, do not use it as the thread will get tangled.
 - * Use only the designated bobbin. Other bobbins may cause malfunction.
- Wyjmij szpuleczkę.
 - * Jeżeli na szpuleczce jest zbyt mało nici jej używanie może spowodować zaplątanie się nici.
 - * Używaj tylko szpuleczek zalecanych przez producenta. Inne mogą uszkodzić maszynę.
- Extraiga la canilla.
 - * Si la canilla tiene muy poco hilo, no la utilice, porque el hilo se enredará.
 - * Utilice sólo la canilla designada. Otras canillas pueden provocar anomalías.
- Извлеките шпульку.
 - * Если на шпульке осталось слишком мало ниток, не используйте шпульку, так как нить может спутаться.
 - * Используйте только подходящую шпульку, чтобы избежать неисправность в работе машины.

■ Setting thread spool / Zakładanie szpulki Ajuste de la bobina de hilo / Установка шпульки с нитками

Spool Cap
Trzymak szpulki
Tapa de la bobina
Шпульный колпачок

Small spool
Mała szpulka
Bobina pequeña
Маленькая шпулька

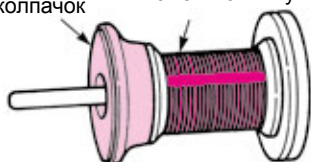

Spool Cap
Trzymak szpulki
Tapa de la bobina
Шпульный колпачок

Large spool
Duża szpulka
Bobina grande
Большая шпулька

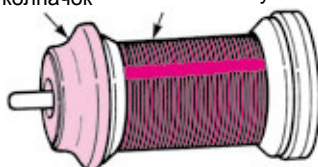

- Place a thread spool to spool pin and a spool cap onto the spool pin.
 - * Do not use the thread cone with a small amount of thread. This may cause thread tangling and/or the thread coming out of the eye of the needle when starting to sew.

- Umieść szpulkę, a następnie trzymak szpulki na trzpieniu szpulki.
 - * Nie używaj szpulki z małą ilością nici. Może to spowodować splątanie nici i / lub wypadnięcie nici z oczka igły podczas rozpoczynania szycia.

Coloque una bobina de hilo con su tapa en el soporte de la bobina.

- * No utilice una bobina de hilo con una pequeña cantidad de hilo. Esto puede provocar que se enrede el hilo o que el hilo se salga del ojo de la aguja al empezar a coser.

Поместите шпульку с нитками и шпульный колпачок на стержень.

- * Если ниток на шпульке осталось мало, не используйте шпульку. В противном случае нить может спутаться или выпасть из ушка иглы при начале шитья.

■ Winding the bobbin thread / Nawijanie szpuleczki Bobinado de la canilla / Намотка нитки на шпульку

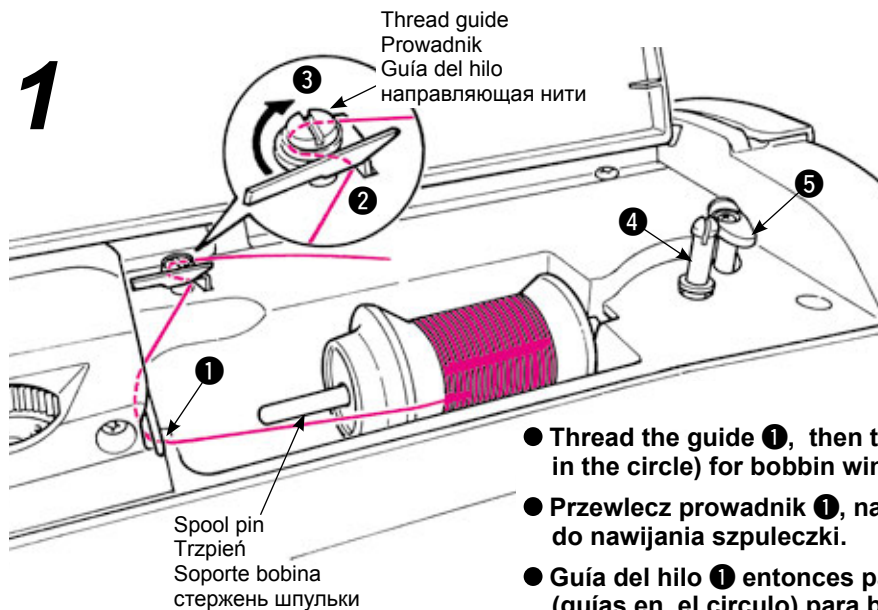

- Thread the guide ①, then thread the thread guides ② and ③ (guides in the circle) for bobbin winding.
- Przewlecz prowadnik ①, następnie prowadniki ② i ③ (te w kółku) do nawijania szpuleczki.
- Guía del hilo ① entonces pasa el hilo por las guías del hilo ② y ③ (guías en el círculo) para bobinar las canillas.
- Нить по направлению ①, кдалее нить идет в направлении ② и ③ (по кругу) для намотки шпули.

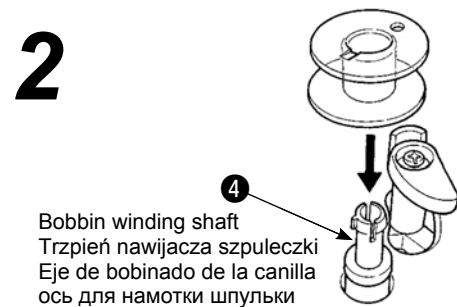

- Set the bobbin on the bobbin winding shaft ④.
- Nałóż szpuleczkę na trzpień nawijacza szpuleczki ④.
- Coloque la canilla en el eje de bobinado de la canilla ④.
- Установите шпульку на ось для намотки шпульки ④.

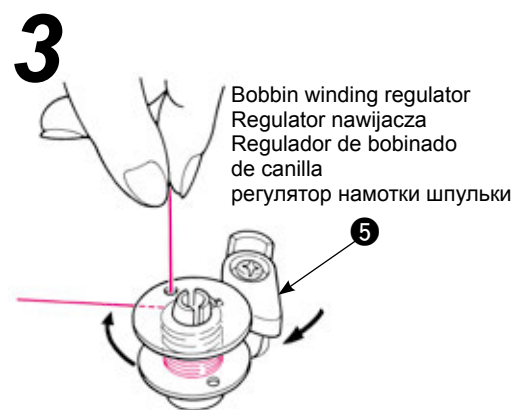

- Press the bobbin winding regulator ⑤ towards the bobbin. Start/stop button now becomes orange. When start/stop button is pressed, machine starts to wind the bobbin thread.
- Przesuń regulator nawijacza szpuleczki ⑤ w kierunku szpuleczki. Przycisk start/stop zrobi się pomarańczowy. Gdy go wciśniesz maszyna zacznie nawijać szpuleczkę.
- Desplace el regulador de bobinado ⑤ hacia la canilla. El pulsador Start/Stop ahora estará de color naranja. Cuando se presiona el pulsador Start/Stop la máquina empezará a bobinar la canilla.
- Надавите регулятор намотки шпули ⑤ к катушке. Кнопка Старт/Стоп загорается оранжевым цветом. Когда кнопка Старт/Стоп нажата, машина начинает наматывать шпулю.

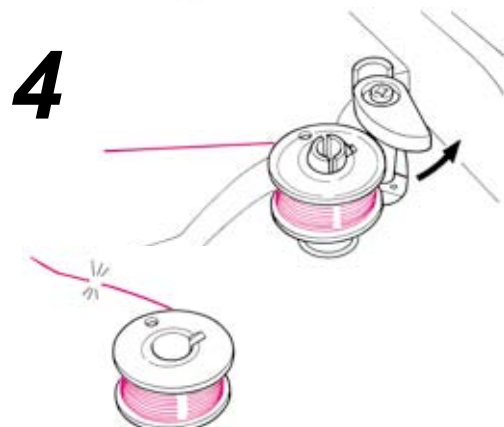

- When winding is finished, the shaft stops automatically, the bobbin winding regulator moves to right and return to the original position. Remove the bobbin from the bobbin winding shaft and cut the thread.
* Bobbin winding will automatically stop even while winding, when the winding speed is reduced due to a load to the bobbin winding motor caused by thread tangling.
- Gdy nawijanie zakończy się, trzpień przestanie się obracać a regulator nawijacza przesunie się do pierwotnej pozycji. Zdemontuj szpuleczkę z trzpienia i odetnij nić.
* Nawijanie zakończy się automatycznie w przypadku zaplątania nici.
- Cuando el bobinado está acabado, el eje se parará automáticamente, el regulador de bobinado se moverá a la derecha y volverá a la posición de origen. Sacar la canilla del bobinador y cortar el hilo. El bobinador de hilo parará automáticamente una vez bobinada la canilla.
* Cuando la velocidad del bobinador se reduce debido a la falta de fuerza del motor, esto puede ser causado por un enredo en el hilo.
- Когда намотка шпули завершена, машина останавливается автоматически и шпуленамотчик откидывается в первоначальную позицию. Выньте шпулю из шпуленамотчика и обрежьте нить.
* Намотка шпули автоматически прекратится даже в процессе намотки, если скорость сильно понизится, что предотвращает запутывание нити.

■ Setting the bobbin / Zakładanie szpuleczki / Ajuste de la canilla / Установка шпульки

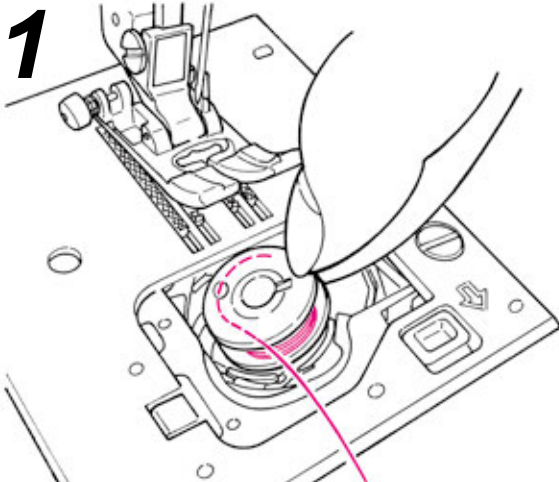

- Put the bobbin in the bobbin case.
* Place the bobbin so that thread winds counterclockwise.
- Umieść szpuleczkę w gnieździe szpuleczki.
* Włóż szpuleczkę tak aby nić rozwijała się przeciwko wskazówce zegara
- Coloque la canilla en el receptáculo de la canilla.
* Coloque la canilla de modo que el hilo se enrolle en sentido contrario a las agujas del reloj.
- Поместите шпульку в шпульный колпачок.
* Поместите шпульку таким образом, чтобы нить разматывалась против часовой стрелки.

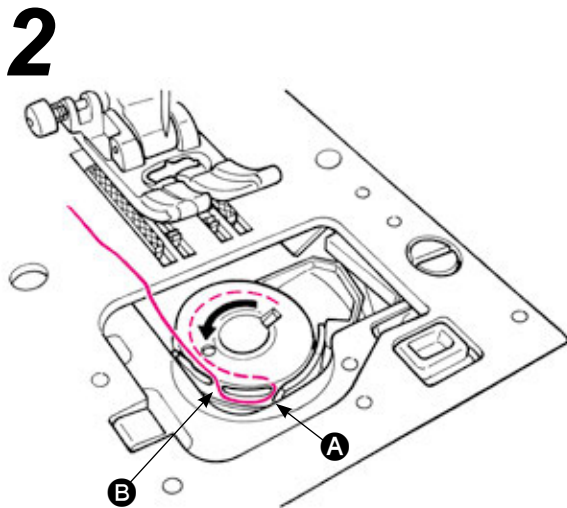



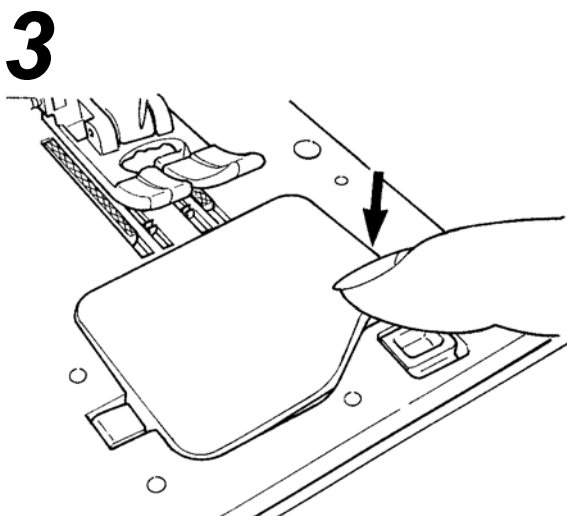

- Thread groove **A** and **B** by pulling the thread end.
- Przewlec nić przez rowek **A** oraz **B** przeciągając przez nie końcówkę nici.
- Enhebre la ranura **A** y **B** tirando del extremo del hilo.
- Протяните конец нити через пазы **A** и **B**.



- Close the hook cover.
Start to sew after pulling up the bobbin thread.
After threading to the needle, refer to "Pulling up the bobbin thread".
(page 40)
- Zamknij pokrywę haka.
Rozpocznij szycie po wyciągnięciu nici szpuleczki do góry.
Po nawleczeniu nici górnej odnieś się do "Wyciąganie nici szpuleczki".
(strona 40)
- Cierre la tapa del garfio.
Empiece a coser una vez haya levantado el hilo de la canilla.
Después de enhebrar la aguja, ver "como sacar el hilo de la canilla".
(pagina 40)
- Закройте крышку с крючком.
После установки шпули и протяжки нити можно начинать шитье.
После заправки нитью иглы, обратитесь к пункту "Заправка челночной нити". (рисунков 40)

Needle thread preparation / Nawlekanie nici górnej Vorbereiden van het inrijgen van de machine / Подготовка верхней нити

 Warning	Turn OFF the power switch before winding the bobbin thread.
 Uwaga	Wyłącz zasilanie przed nawijaniem szpuleczki.
 Waarschuwing	Apague el interruptor antes de bobinar la canilla
 Предупреждение	Выключите переключатель питания перед намоткой шпули нитью.

■ Threading the needle thread Nawlekanie nici górnej Enhebrado del hilo de la aguja Заправка верхней нити в машину

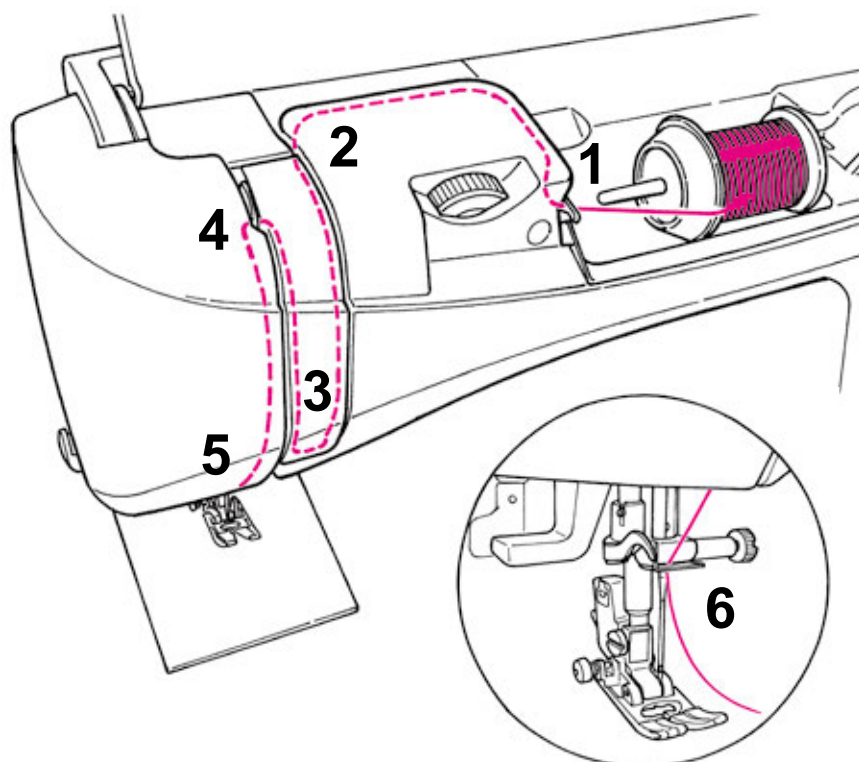

Note / Uwaga / Nota / Примечание:

Make sure to push the needle to the top. Upewnij się, że igła jest dopchnięta najgłębiej jak to możliwe. Asegúrese de empujar la aguja hasta el tope superior. Убедитесь, что при установке иглы протолкнули ее вверх до упора.

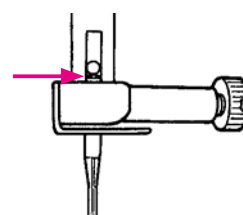

It is impossible to perform stitching if the needle is not correctly installed or a bent needle is used. Pay close attention as this will cause machine malfunction.

Niemożliwe jest szycie ze źle zamontowaną lub krzywą igłą. Upewnij się, że igła jest dobrze zamontowana ponieważ źle zamontowana igła może spowodować usterkę.

Es imposible coser si la aguja no está correctamente instalada o si se utiliza una aguja torcida. Preste especial atención, porque esto puede provocar anomalías en la máquina.

Невозможно выполнить строчку, если игла неправильно установлена или погнута. Во избежание неисправности машины уделяйте этому моменту особое внимание.

- * Use the needle: No.11-16 and the thread: No.30-90.
- * When twin needle is used, the automatic needle threader can not be used.
- * Zalecane igły: No.11-16
Zalecane nici No.30-90.
- * Gdy używasz podwójnej igły automatyczny nawlekaacz nie może zostać użyty
- * Use una aguja del nº 11-16 e hilo del nº 30-90.
- * Cuando se utilice aguja doble, no puede utilizarse el enhebrador automático de agujas.
- * Используйте иглу №11-16 и нить: №30-90.
- * При работе с двойной иглой нельзя использовать устройство для автоматической заправки.

- * Align the marking at the hand wheel with the one on the machine body.
- * Wyrównaj znacznik na kole ręcznym ze znacznikiem na maszynie.
- * Alinee la marca del volante con la del cuerpo de la máquina.
- * Совместите метку маховика с меткой на корпусе машины.

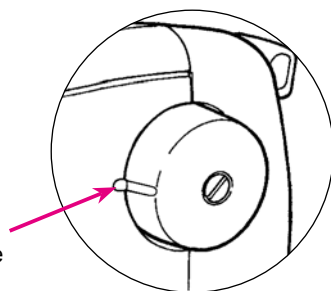

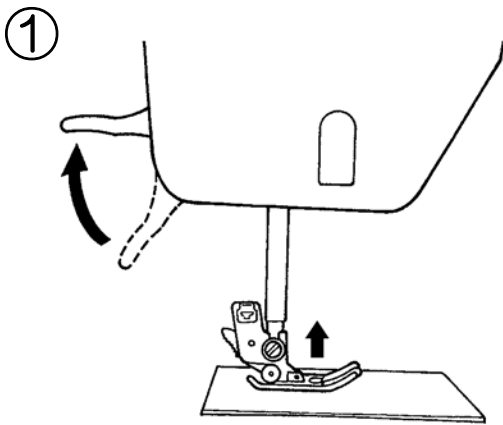

- Lift the presser foot lifting lever.
- Podnieś dźwignię unoszenia stopki.
- Levante la palanca de elevación del prensatelas.
- Поднимите рычаг для поднятия прижимной лапки.

②

Spool Cap
Trzymak szpulki
Tapa de la bobina
Шпульный колпачок

Small spool
Mała szpulka
Bobina pequeña
Маленькая шпулька

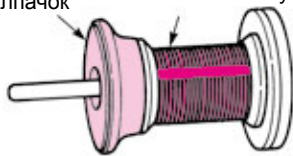

Spool Cap
Trzymak szpulki
Tapa de la bobina
Шпульный колпачок

Large spool
Duża szpulka
Bobina grande
Большая шпулька

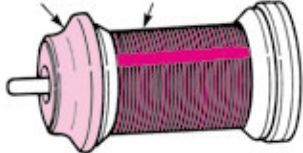

- Place a thread spool to the spool pin and a spool cap onto the spool pin.
- Umieść szpulkę na trzpieniu i załóż trzymak szpulki.
- Coloque una bobina de hilo con su tapa en el soporte de la bobina.
- Поместите катушку с нитками и шпульный колпачок на стержень.

③

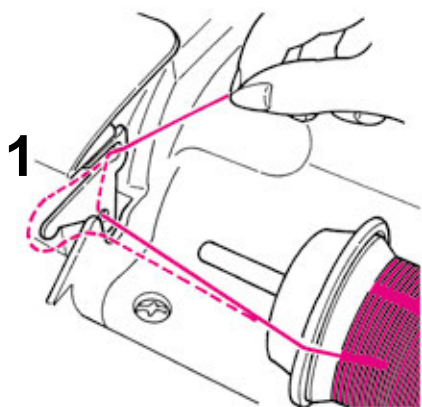

- Thread to guide **1** .
- Przewlecz prowadnik **1** .
- Pase el hilo por la guía **1** .
- Протяните нить через направляющую **1** .

2

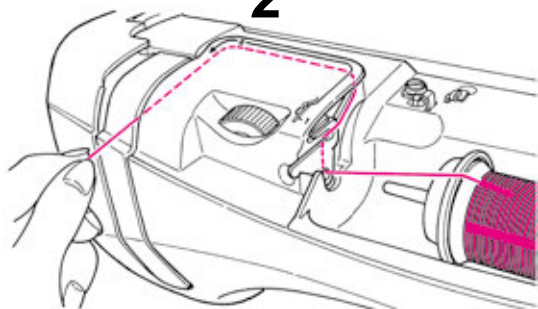

- Hold the thread end and thread according to the arrow marking.
* Make sure that the presser foot is raised. Otherwise the machine is not correctly threaded.
- Chwyć za koniec nici i przewlekaj ją zgodnie ze wskazaniem strzałek.
* Upewnij się że stopka jest podniesiona. W przeciwnym wypadku nić nie zostanie poprawnie nawleczona.
- Desplace el final del hilo y páselo acorde con la marca de la flecha.
* Asegúrese de que el prensatelas esté levantado. De lo contrario, la máquina no se enhebrará correctamente.
- Возьмите конец нити и направляйте нить по стрелке.
* Убедитесь, что прижимная лапка поднята. В противном случае заправка нити в машину произведена неправильно.

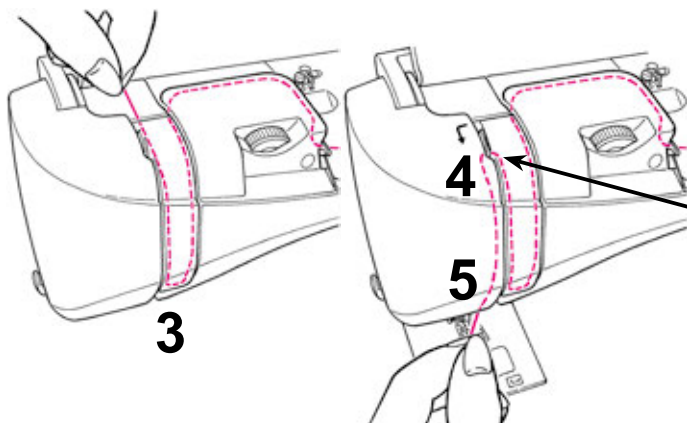

- * Check that the thread take-up is correctly threaded.
- * Zwróć uwagę czy nić jest poprawnie przewleczona przez podciągacz.
- * Compruebe que el tirahilos esté correctamente enhebrado.
- * Проверьте, чтобы нить была правильно заправлена в натяжное приспособление.

④

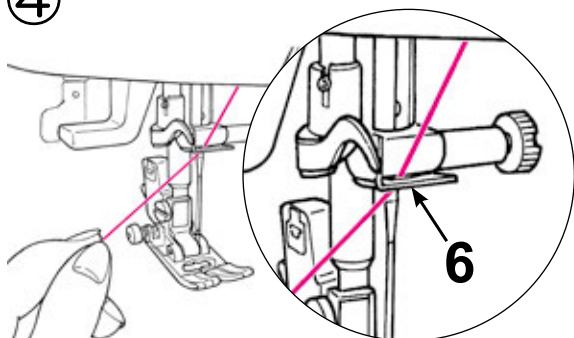

- Thread the guide **6** from the right-hand side.
- Przewlecz nić przez prowadnik **6** z prawej strony.
- Pase el hilo por la guía **6** desde el lado derecho.
- Протяните нить через направляющую **6** справа налево.

■ Automatic needle threader / Automatyczny nawlekacz igły

Enhebrador automático de aguja / Устройство для автоматической заправки нити в иглу

1

Threading lever
Dźwignia nawlekania
Palanca de enhebrado
рычаг для заправки нити в иглу

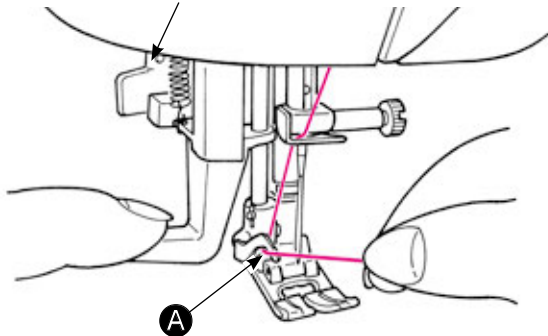

- Lower the presser foot.
- Raise the needle. Then, lower the needle threader halfway (until it becomes heavy) and thread the thread to **A**.
- Opuść stopkę.
- Podnieś igłę. Następnie opuść nawlekacz igły do połowy (aż zacznie stawiać opór) i przewleczyć nić do **A**.
- Baje el prensatelas.
- Sitúe la aguja. Entonces baje el enhebrador medio camino (hasta que empieza a ir más duro) y pase el hilo a **A**.
- Опустите прижимную лапку.
- Поднимите иглу. Затем опустите нитезаправщик иглы наполовину. (Пока он не станет тяжелым) и нить закрепите в фиксаторе нити **A**.

2

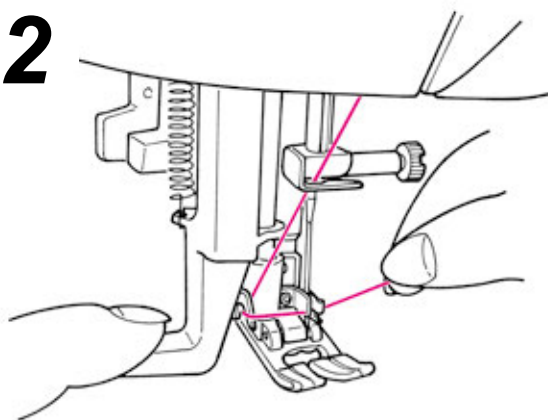

- Lower the needle threader fully. Then, thread the thread between the guides completely. (Needle threader will catch the thread through needle eye.)
- Opuść nawlekacz igły do końca. Następnie nawleczyć nić między prowadnikami (Nawlekacz złapie nić przez oczko igły)
- Baje el enhebrador hasta el final. Entonces, pase el hilo entre las guías completamente (el enhebrador desplazará el hilo a través del orificio de la aguja)
- Опустите нитезаправщик полностью. Затем вставьте нить между направителями нити полностью. (Нитезаправщик иглы захватит нить через игольное ушко)

3

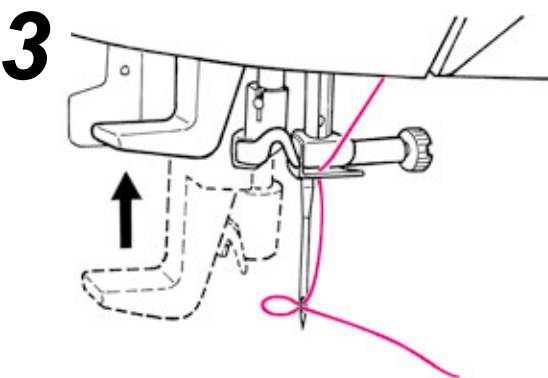

- Release the threading lever and the needle thread is threaded to the needle eye.
- Zwolnij dźwignię nawlekacza. Nić została przewleczone przez oczko igły.
- Libere la palanca de enhebrado y el hilo de la aguja se enhebrará en el ojo de la aguja.
- Отпустите рычаг для заправки нити в иглу, и нить уже заправлена.

4

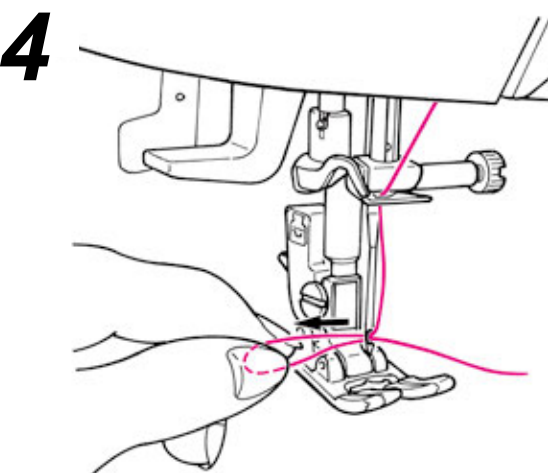

- Pull the thread backward.
Pull out the thread from the needle eye by approx. 10 cm or 4 inches long.
- Wyciągnij nić do tyłu.
Odciągnij nić od oczka igły na około 10 cm.
- Tire del hilo hacia atrás.
Tire del hilo del ojo de la aguja aproximadamente 10 cm (o 4 pulgadas).
- Отведите нить назад.
Вытяните нить через ушко на длину около 10 см или 4 дюймов.

■ Pulling up the bobbin thread / Wyciąganie nici szpuleczki
Subir el hilo de la canilla / Извлечение нижней нити

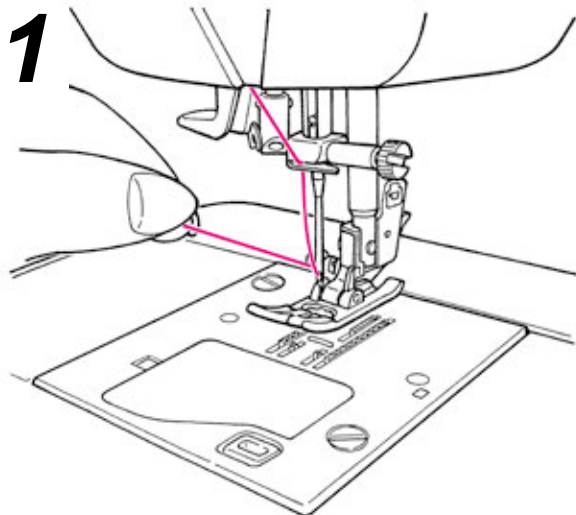

- Lift the presser foot and lightly hold the end of the needle thread.
- Podnieś stopkę i przytrzymaj koniec nici górnej.
- Levante el prensatelas y sostenga suavemente el extremo del hilo de la aguja.
- Поднимите прижимную лапку и слегка придерживайте конец верхней нити.

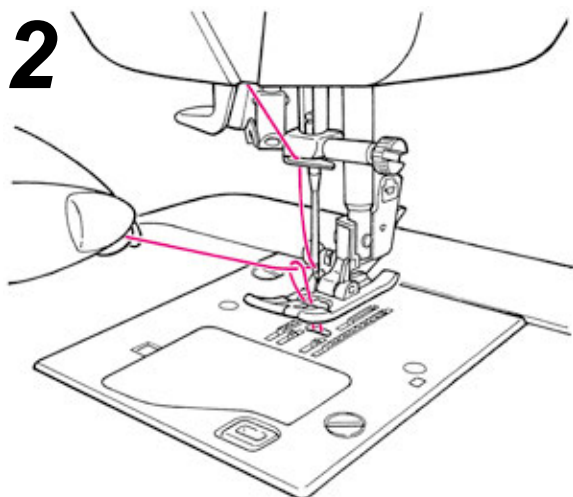



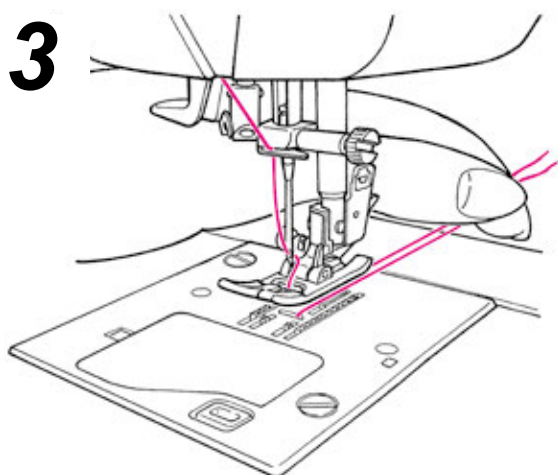

- Turn the hand wheel towards you to move the needle up and down. Loop of bobbin thread will be pulled out when you will pull the needle thread lightly.
- Obracaj koło ręczne do siebie by unosić i opuszczać igłę. Pętla nici dolnej zostanie wyciągnięta gdy lekko pociągniesz za nić górną.
- Gire el volante hacia usted para mover la aguja hacia arriba y hacia abajo. El lazo de hilo de canilla sobresaldrá cuando tire con suavidad del hilo de la aguja.
- Поверните маховик на себя, чтобы переместить иглу вверх и вниз. Если осторожно потянуть верхнюю нить, на поверхности появится петля нижней нити.



- Pull out both needle and bobbin threads by approx. 10 cm (4 inches) long and pass them under the presser foot towards the back of the machine.
- Wyciągnij obie nici na około 10 cm i przełóż je pod stopką w kierunku tyłu maszyny.
- Tire del hilo de la aguja y del de la canilla aproximadamente unos 10 cm (4 pulgadas) y páselos por debajo del prensatelas hacia la parte posterior de la máquina.
- Вытяните обе нити – верхнюю и нижнюю примерно на 10 см (4 дюйма), заведите их под прижимную лапку и назад.

Attaching the needle / Zakładanie igły Colocación de la aguja / Установка иглы

 Warning	Turn OFF the power switch before changing the needle.
 Uwaga	Wyłącz zasilanie zanim przystąpisz do wymiany igły.
 Aviso	Cuando cambie la aguja, desconecte la alimentación.
 Предупреждение	При замене иглы отключайте машину от электросети.

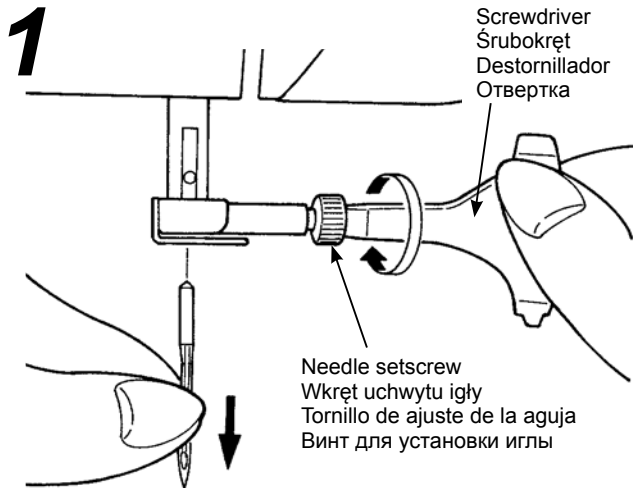

● Removing needle

1. Turn the hand wheel towards you until the needle comes to the highest position and lower the presser foot.
2. Turn the needle setscrew towards you 1-2 times and remove the needle.

● Zdejmowanie igły

1. Kręć kołem ręcznym dopóki igła nie osiągnie najwyższej pozycji, następnie opuść stopkę.
2. Obróć śrubokrętem do siebie 1-2 razy i zdemontuj igłę.

● Extracción de la aguja

1. Gire el volante hacia usted hasta que la aguja se sitúe en la posición más alta y baje el prensatelas.
2. Gire el tornillo de ajuste de la aguja hacia usted 1 o 2 vueltas y extraiga la aguja.

● Демонтаж иглы

1. Поверните маховик на себя, пока игла не окажется в крайней верхней точке, и опустите прижимную лапку.
2. Поверните винт для установки иглы на себя на 1-2 оборота и демонтируйте иглу.

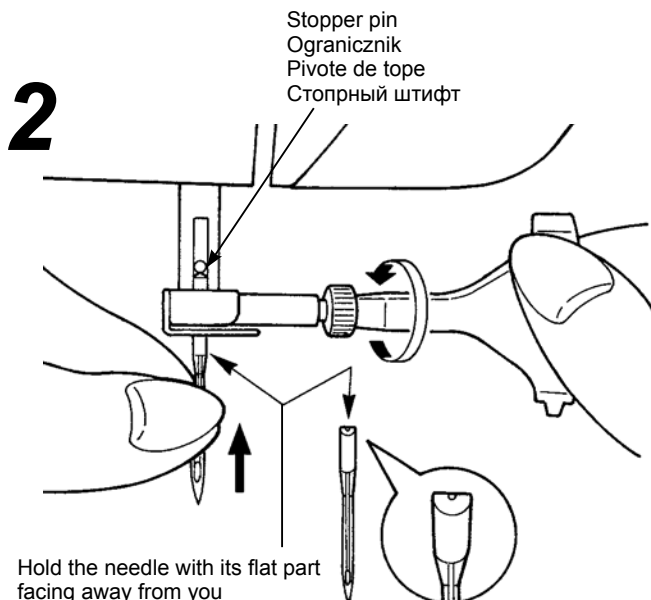

Hold the needle with its flat part facing away from you

Iglę trzymać spłaszczeniem od siebie

Sostenga la aguja con la parte plana atrás

Держите иглу плоской стороной от себя

● Attaching the needle

(The needle cannot be inserted unless it is correctly positioned.)

Hold the needle with its flat part facing away from you, and insert it fully until it touches the stopper pin. Securely tighten the needle setscrew.

● Zakładanie igły

(Iglę nie można włożyć dopóki nie zostanie poprawnie ustawiona.)

Trzymając igłę spłaszczeniem od siebie wsuń ją do końca, aż dotknie ogranicznik. Dokręć wkręt uchwytu igły.

● Colocación de la aguja

(La aguja no puede insertarse a menos que se coloque correctamente.)

Sostenga la aguja con la parte plana atrás, e insértela por completo hasta que toque el pivote de tope. Apriete firmemente el tornillo de ajuste de la aguja.

● Установка иглы

(Иглу можно вставить в паз, только правильно расположив ее.)

Держите иглу плоской стороной от себя, вставьте ее полностью до упора в стопорный штифт. Надежно затяните винт для установки иглы.



Needle size:

The larger the number, the thicker the needle.

Rozmiar igły:

Im wyższy numer, tym grubsza igła.

Tamaño de la aguja:

Cuanto mayor sea el número, más gruesa será la aguja.

Размер иглы:

Чем больше порядковый номер маркировки, тем толще игла.

Needles to be purchased

When purchasing spare needles, specify HA X 1 (130/705H) or HA X 1 SP (needle for knits) .

Zalecane igły

Kupując zapasowe igły wybierz: HA X 1 (130/705H) lub HA X 1 SP (igły do dzianin).

Agujas que deben adquirirse

Cuando compre agujas de recambio, especifique HA X 1 (130/705H) o HA X 1 SP (aguja para tricotar).

Рекомендуемые иглы

При покупке запасных игл выбирайте HA X 1 (130/705H) или HA X 1 SP (игла для трикотажной ткани).

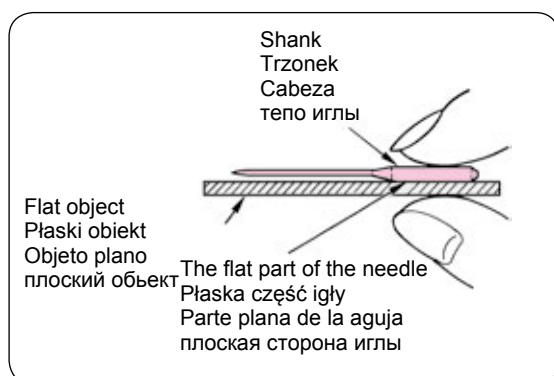

Checking the needle

Check the needle for its straightness occasionally. Any bent needle would cause skipped stitches, thread breakage or damage to materials.

Attention: The machine will not sew if the needle is not inserted correctly and/or a bent needle is used. It will cause damage to the machine.

Kontrola igły

Od czasu do czasu sprawdź czy igła jest prosta. Krzywa igła może spowodować przepuszczanie ściegu, zrywanie nici oraz uszkodzenia materiału.

Uwaga: Maszyna nie będzie szyć jeżeli igła nie jest zamocowana poprawnie i/lub igła jest krzywa. Spowoduje to uszkodzenie maszyny.

Comprobación de la aguja

Periódicamente, compruebe si la aguja está recta. Una aguja torcida puede provocar que se salten puntadas, que se rompa el hilo o se dañen los materiales.





Atención: La máquina no coserá si la aguja no se inserta correctamente y/o si se usa una aguja torcida. Provocará daños en la máquina.

Проверка иглы

Регулярно проверяйте, не погнута ли игла. При выполнении строчки погнутой иглой появляются пропущенные стежки, случается обрыв нити или повреждении ткани.

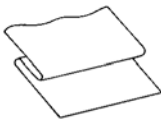
Внимание: Машина не будет выполнять строчку, если игла вставлена неправильно и/или погнута. Это станет причиной неисправности машины.

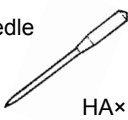
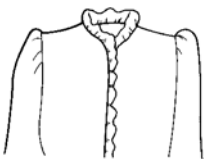
Fabric, thread and needle table

	Fabric 	Thread 	Needle  HA×1
Light-weight materials 	Lawn	Silk thread No.80,90 Spun thread No.80,90	No.11
	Georgette		
	Tricot	Spun thread No.60-90	Knit needle No.11
	Wool and synthetic fabrics	Silk thread No.80 Spun thread No.60-90	No.11-14
Medium-weight materials 	Cotton and synthetic fabrics	Spun thread No.50, 60	No.11-14
	Light jersey	Silk thread No.50 Spun thread No.50, 60	Knit needle No.11
	Ordinary wool and synthetic fabrics	Silk thread No.50 Spun thread No.50, 60	No.11-14
Heavy-weight materials 	Denim	Spun thread No.30-50	No.14-16
	Jersey	Silk thread No.50 Spun thread No.50, 60	Knit needle No.11-14
	Coat	Silk thread No.50	No.11-14

* In general, the same thread is used for both needle and bobbin threads.

* Thin thread and needle will be used for light-weight fabrics and thick thread and needle will be used for heavy-weight materials.

* Check that the combination of needle and thread is OK by trial sewing on the material which will be sewn.





* Knit needle is good for stretchy fabrics (such as knits) and synthetic fabrics.

* Use thread No. 30 - 90.

* When it is difficult to go over an overlapped section, guide the fabric by hand.

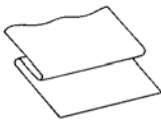
* When sewing decorative stitches or letters (Page 50), use knit needle for better finish.

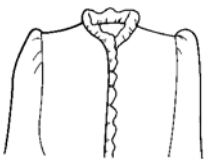
Tabela doboru igły i nici do materiału

	Materia 	Nić 	Igła  HA×1
Cienki materiał 	Batyst	Nici jedwabne No.80, 90	No.11
	Żorżeta	Nici syntetyczne No.80, 90	
	Trykot	Nici syntetyczne No.60-90	Igła do dzianin No.11
	Wełna i tkaniny syntetyczne	Nici jedwabne No.80 Nici syntetyczne No.60-90	No.11-14
Materiał średniej grubości 	Bawełna i tkaniny syntetyczne	Nici syntetyczne No.50, 60	No.11-14
	Cienki dżersej	Nici jedwabne No.50 FNici syntetyczne No.50, 60	Igła do dzianin No.11
	Wełna i tkaniny syntetyczne	Nici jedwabne No.50 Nici syntetyczne No.50, 60	No.11-14
Gruby materiał 	Bawełna i tkaniny synt.	Nici syntetyczne No.30-50	No.14-16
	Dżins	Nici jedwabne No.50 Nici syntetyczne No.50, 60	Igła do dzianin No.11-14
	Dżerzej	Nici jedwabne No.50	No.11-14

* Zazwyczaj używa się tej samej nici jako nici górnej i dolnej.

* Cienkich igieł i nici używa się zwykle do lekkich materiałów a grubych nici i igieł do ciężkich materiałów.

* Zanim przystąpisz do szycia sprawdź czy dobrze dobrałeś igłę i nić poprzez próbny ścieg.





* Igła do dzianin dobrze nadaje się do rozciągliwych tkanin (takich jak dzianiny) oraz do tkanin syntetycznych.

* Używaj nici z przedziału no. 30-90.

* Jeżeli występuje trudność z zaszcyciem nakładki należy poprowadzić materiał ręcznie.

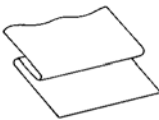
* Gdy szyjesz ściegami dekoracyjnymi lub wyszywasz litery (str. 50), używaj igły do dzianin by uzyskać lepszy rezultat.

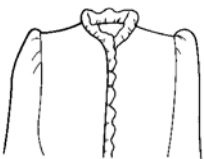
Tabla de tejidos, hilos y agujas

	Tejido 	Hilo 	Aguja  HA×1
Materiales finos 	Lino	Hilo de seda No.80,90 Hilo normal No.80,90	Nº 11
	Crespón		
	Malla tricot	Hilo normal No.60-90	Aguja para punto Nº 11
	Lana y fibra sintética	Hilo de seda No.80 Hilo normal No.60-90	Nº 11-14
Materiales medios 	Algodón y fibra sintética	Hilo normal No.50, 60	Nº 11-14
	Punto fino	Hilo de seda No.50 Hilo normal No.50, 60	Aguja para punto Nº 11
	Lana normal y fibra sintética	Hilo de seda No.50 Hilo normal No.50, 60	Nº 11-14
Materiales gruesos 	Tejano	Hilo normal No.30-50	Nº 14-16
	Punto	Hilo de seda No.50 Hilo normal No.50, 60	Aguja para punto Nº 11-14
	Paño	Hilo de seda No.50	Nº 11-14

* En general, el mismo hilo se utiliza tanto para la aguja como para la canilla.

* Se utilizará un hilo y una aguja finos para tejidos finos y un hilo y una aguja gruesos para materiales gruesos.

* Compruebe que la combinación de hilo y aguja sea correcta. Para ello, realice pruebas en el material que coserá.





* La aguja de punto es adecuada para tejidos elásticos (como el punto) y tejidos sintéticos.

* Utilice el hilo Nº 30 - 90.

* Cuando sea difícil pasar por una sección superpuesta, guíe el tejido con la mano.

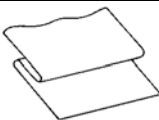
* Cuando cosa puntadas decorativas o letras (páginas 50), utilice la aguja de punto para un acabado óptimo.

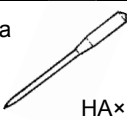
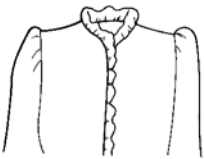
Таблица сочетаемости тканей, нитей и игл

	Ткань 	Нить 	Игла  HA×1
Легкие материалы 	батист	шелковая нить №80,90 нити из волокон №80,90	№11
	жоржет		
	трикотаж	нити из волокон №60-90	игла для трикотажа №11
	шерстяные и синтетические ткани	шелковая нить №80 нити из волокон №60-90	№11-14
Средние по весу материалы 	хлопчатобумажные и синтетические ткани	нити из волокон №50, 60	№11-14
	легкий джерси	шелковая нить №50 нити из волокон №50, 60	игла для трикотажа №11
	обычная шерсть и синтетические материалы	шелковая нить №50 нити из волокон №50, 60	№11-14
Тяжелые материалы 	деним	нити из волокон №30-50	№14-16
	джерси	шелковая нить №50 нити из волокон №50, 60	игла для трикотажа №11-14
	мех	шелковая нить №50	№11-14

* Как правило, один и тот же тип и размер нити используется в качестве верхней и нижней.

* Тонкие нить и игла используется для легких тканей, а толстые нить и игла – для тяжелых тканей.

* Перед началом выполнения строчки потренируйтесь на кусочке такой же ткани, чтобы убедиться, что комбинация ткани, иглы и нитей подобрана правильно.

* Игла для трикотажа хорошо подходит для тянущихся тканей (таких как трикотаж), а также синтетических тканей.

* Используйте нитки № 30 - 90.

* Если тяжело заправить несколько слоев ткани, направьте ткань рукой.

* При выполнении декоративных строчек или вышивании букв (стр. 50) используйте иглу для трикотажа для выполнения более качественной отделки.

How to adjust thread tension / Dobór naprężenia nici Ajuste de la tensión del hilo / Как отрегулировать натяжение нити

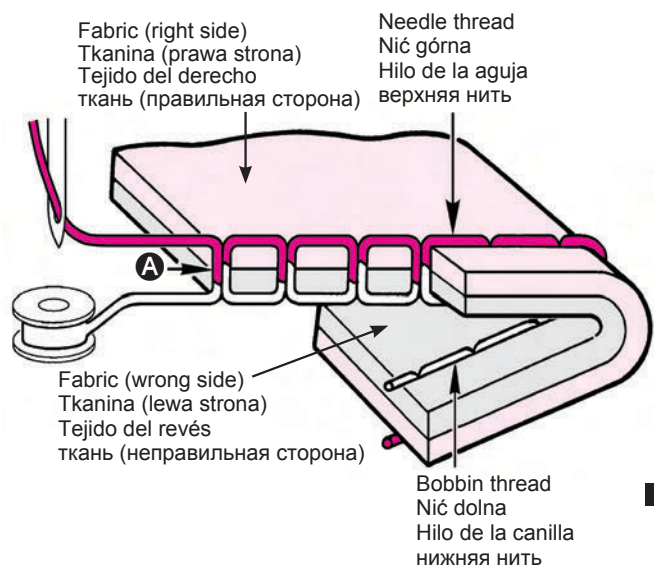

Well-balanced thread tension

Straight stitch: Needle and bobbin threads interlace with each other at the middle of the fabric thickness. (A)

Zigzag stitch: Needle thread is pulled a little bit to the wrong side of the fabric.

If the machine is set to "Auto", it is suitable for most fabrics. However, adjustment may be necessary according to fabrics and sewing applications.

If the tension is not correctly set, it will cause imbalanced stitch formation, puckering, and/or thread breakage.

Właściwie dobrane naprężenie nici

Ścieg prosty: Nić górna i dolna zaplatają się w środku grubości tkaniny. (A)

Ścieg zygzakowaty: Nić górna przeciągana jest bliżej lewej strony (od spodu) zszywanych tkanin.

Dla większości tkanin wystarczające jest ustawienie trybu "auto" który automatycznie dobiera naprężenie nici, jednakże może być konieczne doregulowanie naprężenia nici.

Złe dobrane naprężenie nici może powodować nierówne układanie ściegu, marszczenie, zrywanie nici.

Tensión del hilo equilibrada

Pespunte recto: los hilos de la aguja y de la canilla se entrelazan en la mitad del grosor del tejido. (A)

Puntada en zig zag: el hilo de la aguja entra un poco más en el revés del tejido.

La máquina programada en "4" es para la mayoría de telas.

No obstante puede ser necesario un ajuste de acuerdo con el tejido y las aplicaciones de costura.

Si la tensión no se ajusta correctamente, se desequilibrará la forma de la puntada, se generarán fruncidos o se romperá el hilo.

Хорошо отрегулированное натяжение нити

Прямая строчка: При каждом стежке верхняя и нижняя нити переплетаются в между стачиваемыми слоями ткани (A)

Строчка зигзаг: Верхняя нить немного перетягивается на неправильную сторону ткани.

Если машина установлена на автоматический режим, такая настройка подходит для большинства типов ткани. Однако может потребоваться отрегулировать натяжение нити для некоторых тканей и аппликаций.

Если натяжение нити задано неправильно, стежки могут быть неравномерными, образовываться сборки и/или нить может обрываться.

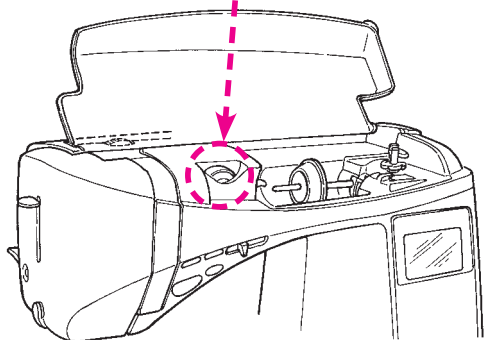

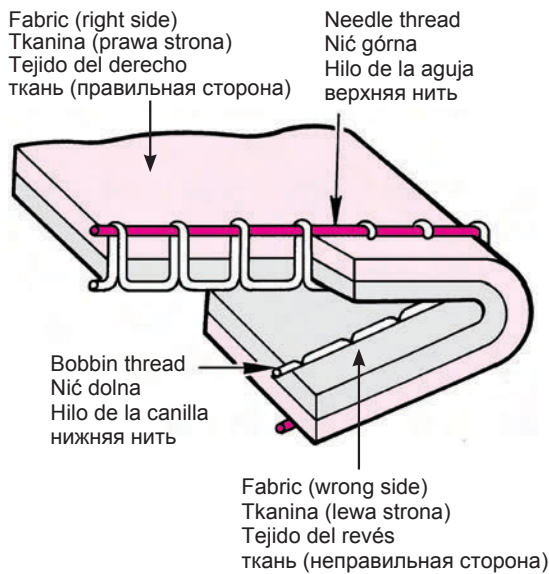

■ When the needle thread is too strong:

The bobbin thread will be pulled to the front side of the fabric. Turn the thread tension adjustment dial towards "-1" to "-3".

■ Gdy nić górna jest zbyt mocno naprężona:

Niść dolna zostanie wyciągnięta na prawą stronę tkaniny. Przekręć regulator naprężenia w położenie między "-1" a "-3".

■ Cuando el hilo de la aguja está demasiado tenso:

El hilo de la canilla se dirigirá hacia el lado del derecho del tejido. Gire el dial de ajuste de la tensión del hilo para escoger un número inferior.

■ Когда натяжение нити слишком сильное:

нижняя нить будет выступать на лицевой стороне ткани. Поверните диск для регулировки натяжения нити на "-1" - "-3".

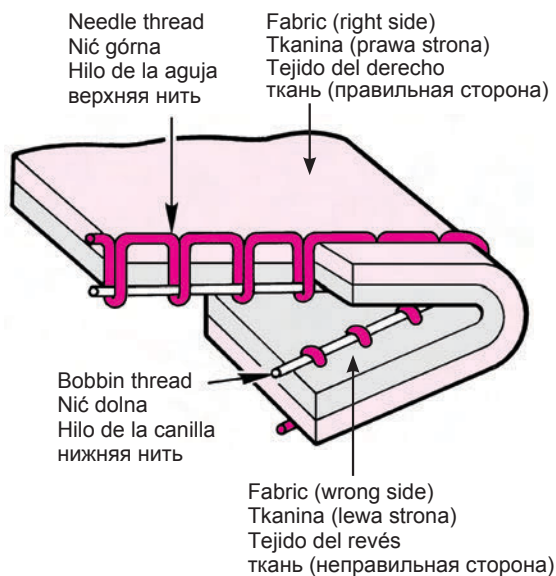

■ When the needle thread is too low:

The needle thread will be pulled to the wrong side of fabric. Turn the thread tension adjustment dial towards "+1" to "+3".

In case a correct tension setting is not obtained, check thread paths for both needle and bobbin threads.

■ Gdy nić górna jest zbyt słabo naprężona:

Niść górna będzie przewlekana na lewą stronę tkaniny. Przekręć regulator naprężenia w położenie między "+1" a "+3". Jeżeli nie da się uzyskać zadowalającego efektu należy sprawdzić czy nici są poprawnie nawleczone.

■ Cuando el hilo de la aguja está poco tenso:

El hilo de la aguja se dirigirá hacia el lado del revés del tejido. Gire el dial de ajuste de la tensión del hilo para escoger un número superior. En caso de que no se obtenga un ajuste de tensión correcto, compruebe el enhebrado de los hilos de la aguja y de la canilla.

■ Когда натяжение нити слишком слабое:

верхняя нить будет выступать на изнаночной стороне ткани. Поверните диск для регулировки натяжения нити на "+1" - "+3". Если не достигается оптимальное натяжение нити, проверьте, правильно ли заправлены верхняя и нижняя нити.

How to lower the feed dog / Włączanie/wyłączanie transportera Descenso de los dientes / Как уменьшить скорость подачи

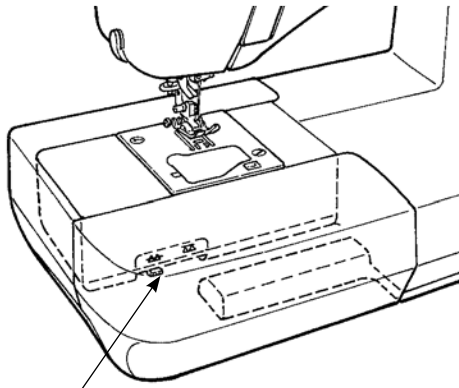

Drop feed knob
Przełącznik transportera
Selector de arrastre arriba/abajo
ручка для регулирования зубчатого двигателя ткани

- Move the drop feed knob to the right-hand side, in case the feed dog is in the down position for free motion quilting, button sewing, etc.
* Move the drop feed knob to the left-hand side after sewing. The feed dog will be engaged automatically when the machine starts to sew.

- Ustaw przełącznik transportera w skrajnej prawej pozycji. Transporter włącza się w celu swobodnego szycia, przyszywania guzików itd.
* Po zakończeniu szycia należy ustawić przełącznik transportera w lewym skrajnym położeniu. Transporter zostanie włączony samoczynnie po rozpoczęciu szycia.

- Mueva el selector de arrastre arriba/abajo hacia la derecha, en caso de que los dientes estén en posición bajada, para permitir el libre movimiento para acolchar, coser botones, etc.
* Mueva el selector de arrastre arriba/abajo hacia la izquierda después de coser. Los dientes se engranarán automáticamente cuando la máquina vuelva a coser.

- ★ When lowering the feed dog
- ★ Włączanie transportera
- ★ Bajar los dientes
- ★ Для уменьшения скорости подачи

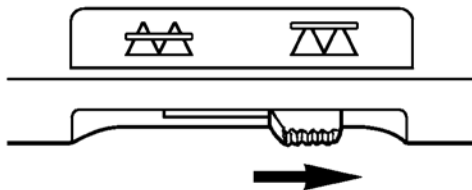

- ★ When lifting the feed dog
- ★ Wyłączanie transportera
- ★ Subir los dientes
- ★ Для увеличения скорости подачи

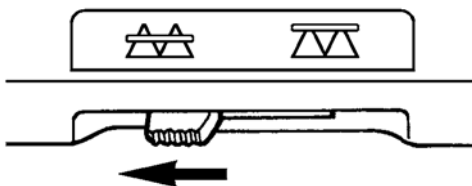

- Переместите ручку для регулирования зубчатого двигателя ткани вправо, если упор для изменения скорости подачи находится внизу, чтобы выполнить строчки со свободным движением ткани - квилтинга, пришивания пуговиц и т.д.
* Переместите ручку зубчатой рейки влево по окончании работы. Когда машина начнет выполнять строчку, зубчатая рейка сработает автоматически.

How to select a stitch pattern / Dobieranie ściegu Selección de un patrón de costura / Как выбрать образец строчки

- ☆ There are 180 types of stitch patterns.
- ☆ When turning on the machine, the straight stitch of the center needle position is chosen automatically.
- ☆ There are 3 methods to select stitch pattern.
- ☆ Il y a 180 types de programmes.
- ☆ Lorsque le machine est allumée, le point droit avec l'aiguille au centre est choisit automatiquement.
- ☆ Il y a 3 méthode pour sélectionner un programme.

- ☆ Dostępnych jest 180 ściegów.
- ☆ Po włączeniu maszyny automatycznie wybierany jest ścieg prosty ze środkową pozycją igły.
- ☆ Istnieją 3 sposoby wyboru ściegu.
- ☆ Существует 180 образцов строчек.
- ☆ При включении машины автоматически выбирается прямая строчка с положением иглы по центру.
- ☆ Существует 3 метода для выбора схемы (рисунка) шитья.

On the LCD screen you will see the selected stitch pattern No. and the marking of the presser foot to be used.

Na ekranie są wyświetlone wybrany ścieg oraz stopka której należy z nim użyć.

En el panel LCD usted visualizará el número de la puntada seleccionada y se le marcará el prensatelas aconsejado.

На ЖК-дисплее Вы увидите выбранный номер рисунка шитья, и вид используемой прижимной лапки.

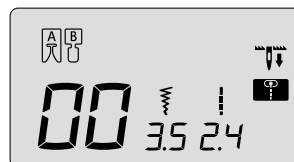

Pattern number of tens
Liczba dziesiątek numeru ściegu
Número de la puntada en decenas
Номера схем (рисунков) в десятках

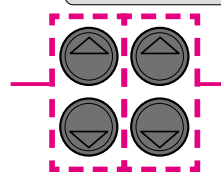

Pattern number of units
Liczba jednostki numeru ściegu
Número de la puntada en unidades
Номера схем (рисунков) в единицах

Pattern selection button
Przyciski wyboru ściegu
Botón de selección de patrón
Кнопка выбора образца

1 Practical patterns / Ściegi praktyczne Patrones prácticos / Используемые строчки

Choose by pattern selection mode switching button . Then choose desired stitch pattern No. by pattern selection button.

Wybierz przyciskiem zmiany trybu wyboru ściegu . Następnie wybierz pożądany numer ściegu przyciskami wyboru ściegu.

Escoja la selección de puntadas con el selector de modos , y entonces escoja el número de puntada a través del selector

Выберите кнопкой выбора схемы шитья . Затем выберите желаемый номер рисунка.

Pattern No. Ścieg nr Núm. patrón № обр.	00	01	02	03	04	05	06	07	08	09
Pattern Ścieg Patrón Обр.										
Application Zastosowanie Aplicación применение	Center needle position Środ. pozycja igły Posición central aguja игла расп. по центру	Left needle position Lewa pozycja igły Posición izquierda aguja положение иглы слева	Straight stitch for elastic Ścieg prosty do materiałów elastycznych Respunte recto para materiales elásticos прямая строчка для эластичной ткани	Zigzag stitch Ścieg zygzakowaty Puntada en zigzag строчка зигзаг	Three point zig zag Zygzak trzypunktowy Puntada en zigzag de 2 puntos Трёхточечный зигзаг	Applique Naszywanie Aplicaciones апликация	Over casting stitch Obrzucanie Puntada de sobrehilado шов через край	Blind stitch Ścieg kryty Puntada invisible потайная строчка	Straight reinforced stitch Ścieg prosty wzmożony Respunte recto reforzado прямая усиленная строчка	Standard buttonholes Dziurki na guziki Вытягание пуговичных петель
Refer to page Patrz str Vea la pág. см. стр.	51		57	58	60	77	59	89	57	61

Pattern No. Ścieg nr Núm. patrón № обр.	10	11	12	13	14	15	16	17	18	19	20	21	22
Pattern Ścieg Patrón обр.													
Center needle position Centralna pozycja Posición central aguja положение иглы по центру	Left needle position Lewa pozycja igły Posición izquierda aguja положение иглы слева	Right needle position Prawa poz. igły Posición derecha aguja положение иглы справа	Two point zig zag Zygzak dwupunktowy Puntada en zigzag de 2 puntos	Overcasting stitch Obzucanie Puntada de sobrehilado строчка через край	Overcasting stitch Obzucanie (do materiałów delikatnych) Puntada de sobrehilado para material fino строчка через край (для легких материалов)	Overcasting stitch Obzucanie (do materiałów elastycznych) Puntada de sobrehilado para material flexible строчка через край (для эластичных материалов)	Overcasting stitch Obzucanie (do materiałów elastycznych) Puntada de sobrehilado para material flexible строчка через край (для эластичных материалов)	Overcasting stitch Obzucanie (do materiałów elastycznych) Puntada de sobrehilado para material flexible строчка через край (для эластичных материалов)	Blind stitch Ścieg kryty do materiałów cienkich Puntada invisible para material fino потайная строчка (для легких материалов)	Shell tuck Ścieg kryty obrębiący Puntada de tencella подгибочный шов	Bar tack Rugielek Presillado короткая фигурная строчка	Eyelet Obszywanie oczek Ojal петельный шов	Darling Gerowanie Zurcido скрепляющий шов
Application Zastosowanie Aplicación применение	Lock stitch (stay stitches) Posty z zakonc. punktowym Puntada de seguridad (fija) закрывающий стежок	Zigzag stitch Zygzakowaly Puntada en zigzag Строчка зигзаг											
Refer to page Patrz str. Vea la pág. см. стр.	57	58	-	59	60	-	-	89	-	69	-	-	-

• Buttonhole patterns / Ściegi do obszywania dziurek
Patrones de ojales / Образцы строчек для выметывания пуговичных петель

Pattern No. Nr ściegu Núm. patrón № обр.	23	24	25	26	27	28	29
Pattern Ścieg Patrón обр.							
Application Zastosowanie Aplicación применение	Rounded end Zaokrąglone Extremo redondeado Округлые концы	Keyhole buttonholes Do dziurek z oczkiem Ojales de herradura Петли в форме замочной скважины	Keyhole buttonholes Extremo redondeado Округлые концы	Keyhole buttonholes Extremo redondeado Округлые концы	Keyhole buttonholes Extremo redondeado Округлые концы	Keyhole buttonholes Extremo redondeado Округлые концы	Keyhole buttonholes Extremo redondeado Округлые концы
Refer to page Patrz str. Vea la pág. см. стр.			61				

• Quilt patterns / Ściegi hafciarskie
Patrones de acolchado / Образцы для квилтинга

Pattern No. Nr ściegu Núm. patrón № обр.	30	31	32	33	34	35	36	37	38	39
Pattern Ścieg Patrón обр.										
Application Zastosowanie Aplicación применение										
Refer to page Patrz str. Vea la pág. см. стр.										78

2 Decorative stitches and one point pattern / Ściegi ozdobne Puntadas decorativas y una puntada de punto / Декоративные стежки и точечные рисунки



Choose by pattern selection mode switching button . Then choose desired stitch pattern No. by pattern selection button.

Wybierz przyciskiem zmiany trybu wyboru ściegu . Następnie wybierz porządkany nr ściegu przyciskami wyboru ściegu.

Escoja la selección de puntadas con el selector de modos , y entonces escoja el número de puntada a través del selector

Выберите кнопкой выбора схемы шитья . Затем выберите желаемый номер рисунка.

Pattern Ścieg Patrón odp.	00 01 02 03 04 05 06 07 08 09 10 11 12 13 14 15 16 17 18 19
	20 21 22 23 24 25 26 27 28 29 30 31 32 33 34 35 36 37 38 39
	Patterns for elongation Ściegi do wydłużania Patrones de alargamiento Образцы для удлинения 30 31 32 39
Refer to page Patrz str. Vea la pág. см. стр.	79-83

3 Letters / Litery Letras / Буквы



Choose by pattern selection mode switching button . Then choose desired stitch pattern No. by pattern selection button.

Wybierz przyciskiem zmiany trybu wyboru ściegu . Następnie wybierz porządkany nr ściegu przyciskami wyboru ściegu.





Escoja la selección de puntadas con el selector de modos , y entonces escoja el número de puntada a través del selector

Выберите кнопкой выбора схемы шитья . Затем выберите желаемый номер рисунка.

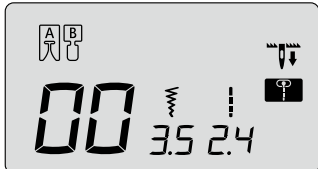
Pattern Ścieg Patrón odp.	00 01 02 03 04 05 06 07 08 09 10 11 12 13 14 15 16 17 18 19 20 21 22 23 24 25 A B C D E F G H I J K L M N O P Q R S T U V W X Y Z
	26 27 28 29 30 31 32 33 34 35 36 37 38 39 40 41 42 43 44 45 46 47 48 49 50 51 a b c d e f g h i j k l m n o p q r s t u v w x y z
	52 53 54 55 56 57 58 59 60 61 62 63 64 65 66 67 68 69 70 71 72 73 74 75 1 2 3 4 5 6 7 8 9 0 @ ! ? & " ' , . - / : ;
	76 77 78 79 80 81 82 83 84 85 86 87 88 89 90 91 92 93 94 95 96 97 98 99 Ä Å Æ à ä å è é ê ë Ç œ ç ì Ñ ñ Ò ø ò ö ø Ù ù ü
Refer to page Patrz str. Vea la pág. см. стр.	79-83

Straight stitch / Ścieg prosty / Pespunte recto / Прямая строчка

 	Pattern No. / Numer ściegu Nº de patrón / Образец №	Practical 00 / Praktyczny 00 Práctico 00 / практический 00
	Presser foot / Stopka Prensateles / Прижимная лапка	Standard presser foot (A) / Standardowa (A) Prensateles estándar (A) / стандартная прижимная лапка (A)
	Thread tension / Napięcie nici Tensión del hilo / Натяжение нити	Auto / Auto / Auto / авто

 Attention	Turn OFF the power switch before replacing the presser foot.
 Uwaga	Wyłącz zasilanie przed wymianą stopki.
 Atención	Apague la máquina antes de sustituir el prensateles.
 Внимание	Перед заменой прижимной лапки отключите машину от электросети.

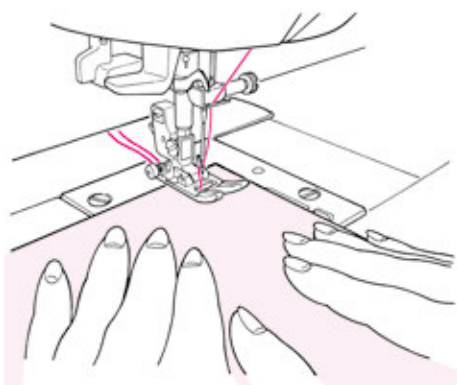

■ Sewing start

Pull the needle and bobbin threads under the presser foot to the rear of the machine and lower the presser foot to start sewing.

■ Początek szycia

Przeciagnij nić górną i dolną pod stopką w kierunku tyłu maszyny i opuść stopkę by rozpocząć szycie.

■ Inicio del cosido

Coloque los hilos de la aguja y la canilla bajo el prensateles hacia la parte posterior de la máquina y baje el prensateles para empezar a coser.

■ Начало строчки

Заведите верхнюю и нижнюю нить под прижимную лапку по направлению к задней стороне машины и опустите прижимную лапку, чтобы начать выполнять строчку.

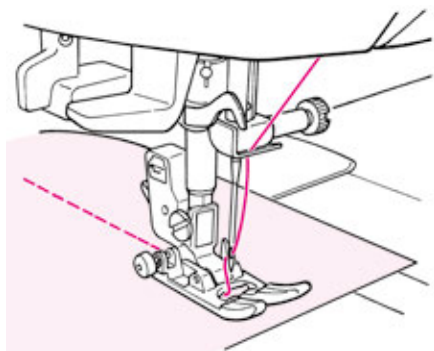

■ Sewing end

Stop sewing and push the thread trimming button to trim the threads.

G210

<by thread trimming button>
Push the thread trimming button to trim the threads.

G210 G110

<by thread cutter at the face plate cover>
You can also cut the threads by the thread cutter at the face plate cover.

■ Koniec szycia

Przerwij szycie i wciśnij przycisk odcinacza nici by odciąć nici.

G210

<przyciskiem odcinania nici>
Wciśnij przycisk odcinania nici by odciąć nici.

G210 G110

<odcinaczem na pokrywie przedniej>
Możesz również odciąć nić przy pomocy odcinacza nici na pokrywie przedniej.

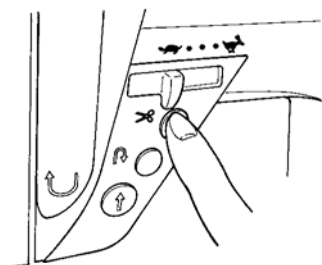

■ Finalización del cosido

Pare de coser y pulse el botón de cortar hilos para cortar los hilos.

G210

<mediante el botón de cortar hilos>
Pulse el botón de cortar hilos para cortar los hilos.

G210 G110

<Cortador de hilo en la cubierta>
También puede cortar los hilos mediante el cortahilos situado en la cubierta frontal.

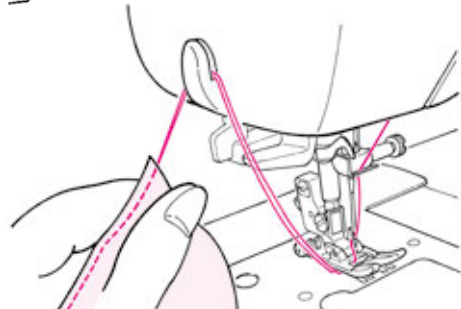

■ Завершение строчки

Остановите строчку и задействуйте функцию обрезки нити.

G210

<нажатием на кнопку обрезки нити>
Для обрыва нитей нажмите на соответствующую кнопку.

G210 G110

<Обрезка нити на игольной пластине>
Вы также можете перерезать нити при помощи механизма обрезки нитей, расположенного у крышки лицевой панели.

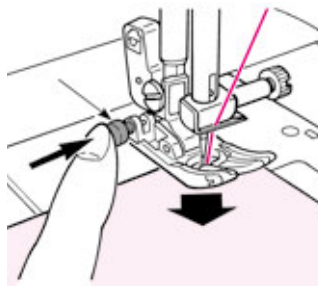
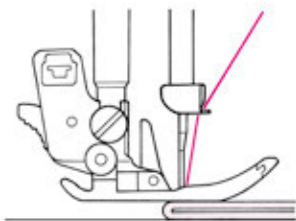

■ When sewing the edge of thick fabrics

Turn the hand wheel and let the needle enter at the position of sewing start. Push the black button by finger and lower the presser foot. Release the finger from the black button and start sewing. When the presser foot will be on the fabric completely, the black button will be disengaged automatically.

■ Zszywanie krawędzi grubych materiałów

Opuść igłę kołem ręcznym tak, aby wbiła się w miejscu gdzie ma rozpocząć się szycie. Następnie wciśnij i przytrzymaj czarny przycisk i opuść stopkę. Puść czarny przycisk o rozpocznij szycie. Gdy cała stopka znajdzie się na materiale działanie czarnego przycisku zakończy się samoczynnie.

■ Coser el borde de tejidos gruesos

Gire el volante y deje que la aguja entre en posición de inicio de costura. Pulse el botón negro con el dedo y baje el prensatelas. Deje de pulsar el botón negro y empiece a coser. Cuando el prensatelas esté completamente sobre el tejido, el botón negro se desactivará automáticamente.

■ Для строчки по краю плотной ткани

Поверните маховик и введите иглу в ткань в позиции начала строчки. Нажмите пальцем черную кнопку и опустите прижимную лапку. Уберите палец с черной кнопки и начните выполнять строчку. Когда прижимная лапка полностью окажется на ткани, черная кнопка автоматически примет исходное положение.

■ When changing the sewing direction

Stop sewing in front of the predetermined position and then continue to sew, stitch by stitch, by using needle up/down button until the target point. Leave the needle inside the fabrics and raise the presser foot. With the needle inside the fabrics change the sewing direction, lower the presser foot and then start sewing.

■ Zmiana kierunku szycia

Wstrzymaj szycie przed miejscem, w którym kierunek szycia ma zostać zmieniony. Doszyj do miejsca zmiany kierunku używając przełącznika pozycji igły. Pozostaw igłę w pozycji dolnej i podnieś stopkę. Z igłą wbicią w tkaninę zmień kierunek szycia, następnie opuść stopkę i wznów szycie.

■ Cambiar la dirección de cosido

Pare de coser delante de la posición predeterminada y continúe cosiendo, puntada a puntada, utilizando el botón de subir/bajar la aguja hasta llegar al punto deseado. Deje la aguja dentro del tejido y eleve el prensatelas. Con la aguja dentro del tejido, cambie la dirección de cosido, baje el prensatelas y reanude el cosido.

■ Для изменения направления строчки

Остановите строчку в точке поворота и затем продолжите строчку стежок за стежком при помощи кнопки «поднять/опустить иглу». Оставьте иглу в ткани и поднимите прижимную лапку. Пока игла находится в ткани, измените направление строчки, опустите прижимную лапку и затем начните строчку.

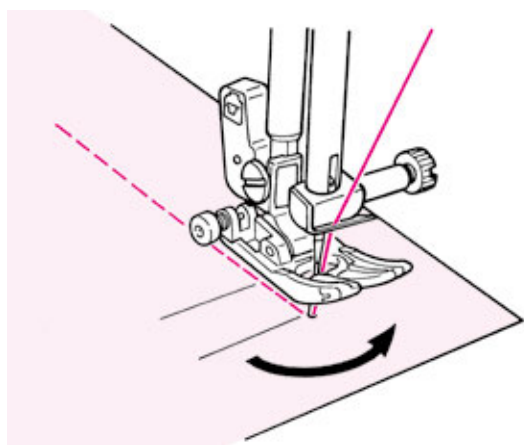

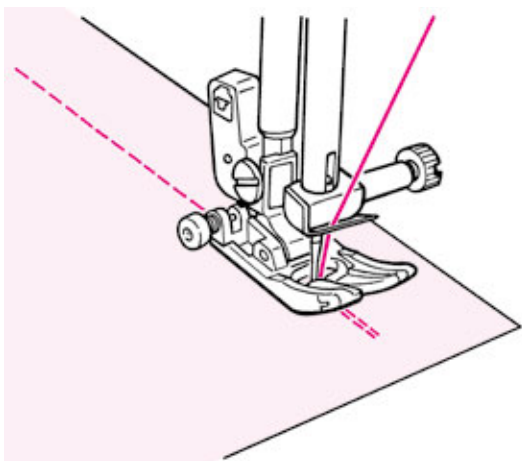

■ Lock stitch after sewing-end

<When start/stop button is used>

After the sewing is finished, push the reverse stitch button. While it is pressed, the machine will sew reverse and when it is released, the machine will stop sewing reverse.

* When reverse stitching, the sewing speed is slow.

<When foot controller is used>

The machine will sew reverse at almost the same speed as the normal sewing. When the reverse stitch button is released, the machine sews straight.

■ Zakańczanie ściegu

<Przy użyciu przycisku start/stop>

Po zatrzymaniu maszyny wciśnij przycisk ściegu wstecznego - przy wciśniętym przycisku maszyna szyje do tyłu, a po jego puszczeniu maszyna zatrzyma się.

* Podczas szycia wstecz maszyna szyje powoli.

<Przy użyciu regulatora obrotów>

Maszyna będzie szyła z prędkością podobną do zwykłej prędkości szycia.

Gdy przycisk ściegu wstecznego zostanie zwolniony maszyna wznowi szycie do przodu.

■ Puntada de seguridad tras finalizar el cosido

<Si se utiliza el botón de macha/paro>

Después de acabar de coser, pulse el botón de puntada de remate.

Mientras lo mantenga pulsado, la máquina coserá en sentido inverso, y cuando se suelte, la máquina parará de coser en sentido inverso.

* Cuando se remata la puntada, la velocidad de cosido es baja.

<Si se utiliza el pedal>

La máquina coserá en sentido inverso casi a la misma velocidad que en

sentido normal. Cuando suelte el botón de puntada de remate se suelte, la máquina volverá a coser hacia delante.

■ Закрепление строчки после ее завершения

<когда используется кнопка «пуск/останов» >

После завершения строчки нажмите на кнопку обратной строчки. Пока эта кнопка нажата, машина будет выполнять обратную строчку, если кнопку отпустить, то машина прекратит выполнение обратной строчки.

* Во время выполнения обратной строчки машина работает на медленной скорости.

<когда используется ножная педаль>

Машина будет выполнять обратную строчку почти на той же скорости, что и при обычной строчке. Если отпустить кнопку обратной строчки, машина начнет выполнять обычную прямую строчку вперед.

On center needle position basis
Względem środkowego położenia igły
Respecto a la posición central de la aguja
расположение иглы по центру

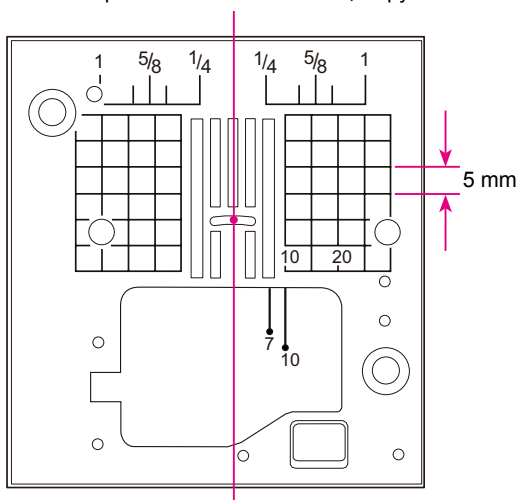

★ Seam guide line on the throat plate

Align the fabric edge with a seam guide line and sew.

* Numbers on the guide line show the distance in mm and inches between the center needle position and the guide line.

Numbers, 7, 10 and 20 are millimeter.

Numbers, 1/4, 5/8 and 1 are inches.

★ Podziałka liniowa na płytce ściegowej

Ustaw krawędź tkaniny względem podziałki liniowej i ściegu.

* Liczby na podziałce liniowej to odległości w milimetrach i calach między centralną pozycją igły a linią podziałki.

Liczby 7, 10, 20 są w milimetrach.

Liczby 1/4, 5/8 i 1 są w calach.

★ Guía de costura en la placa aguja

Alinee el borde del tejido con una línea de guía de costura y cosa.

* Los números en la línea de guía muestran la distancia en mm y pulgadas entre la posición central de la aguja y la línea de guía.

Los números 7, 10 y 20 corresponden a milímetros.

Los números 1/4, 5/8 y 1 corresponden a pulgadas.

★ Направляющая линия края ткани на игольной пластинке

Выворняйте край ткани по направляющей и выполняйте строчку.

* Числа на направляющей показывают расстояние в мм и дюймах между расположением иглы по центру и направляющей линией.

Числа 7, 10 и 20 – расстояние в мм.

Числа 1/4, 5/8 и 1 – расстояние в дюймах.

- ★ How to change needle positions / How to change the stitch length
- ★ Zmiana położenia igły / Zmiana długości ściegu
- ★ Cambiar la posición de la aguja / Cambiar la longitud de la puntada
- ★ Как изменить положение иглы/ Как изменить длину стежка

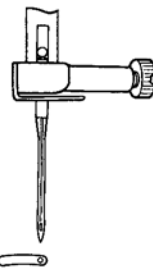
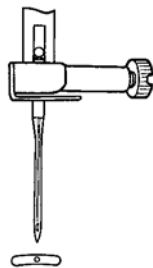
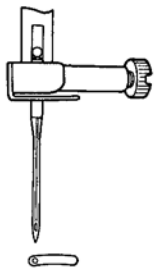
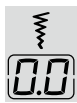
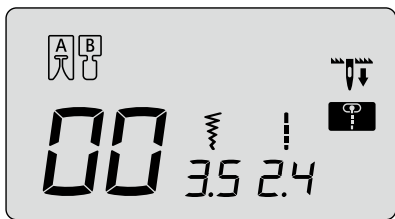

■ When changing the needle position of straight stitch

It is possible to change the needle position with the zigzag width adjusting button.

Pushing "  ", the needle moves to the left.

Pushing "  ", the needle moves to the right.

■ Zmiana pozycji igły w ściegu prostym

Pozycję igły można zmienić przyciskiem regulującym szerokość ściegu.

Wciskanie  przesuwają igłę w lewo.

Wciskanie  przesuwają igłę w prawo.

■ Cambiar la posición de la aguja en pespunte recto

Es posible cambiar la posición de la aguja con el pulsador de ajuste del ancho de zigzag.

Al pulsar "  ", la aguja se mueve a la izquierda.

Al pulsar "  ", la aguja se mueve a la derecha.

■ Для замены положения иглы при прямой строчке

Есть возможность изменить позицию иглы кнопкой настройки ширины зигзага.

При нажатии "  ", игла смещается влево.

При нажатии "  ", игла смещается вправо.

■ When changing the stitch length

It is possible to change the stitch length with the stitch length adjusting button.

Pushing "  ", the displayed value becomes smaller and the stitch length becomes smaller accordingly.

Pushing "  ", the displayed value becomes larger and the stitch length becomes larger.

■ Zmiana długości ściegu w ściegu prostym

Szerokość ściegu można zmienić przyciskiem regulującym długość ściegu.

Wciśnięcie "  " spowoduje wyświetlenie mniejszej wartości i zmniejszenie odpowiednio długości ściegu.

Wciśnięcie "  " spowoduje wyświetlenie większej wartości i zwiększenie odpowiednio długości ściegu.

■ Cambiar la longitud de la puntada

Es posible cambiar la longitud de la puntada ajustando este pulsador.

Al pulsar "  ", el valor mostrado disminuye y la longitud de la puntada se reduce en consecuencia.

Al pulsar "  ", el valor mostrado se incrementa y la longitud de la puntada aumenta.

■ Для замены длины стежка

Есть возможность изменить длину стежка кнопкой настройки длины стежка.

При нажатии "  ", отображаемое значение уменьшается и соответственно уменьшается длина стежка.

При нажатии "  ", отображаемое значение увеличивается и соответственно увеличивается длина стежка.

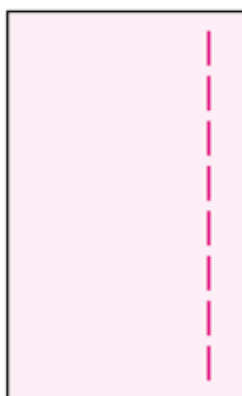
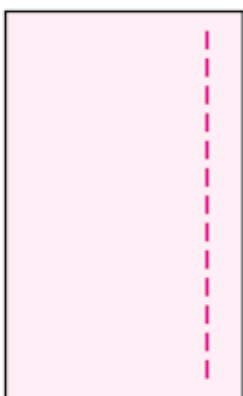
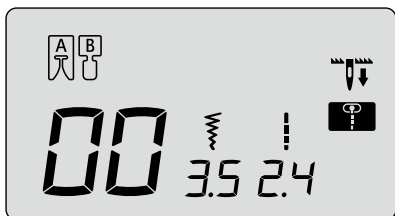

G210

- ★ Automatic lock stitch and thread trimming
- ★ Automatyczne zakańczanie ściegu i odcinanie nici
- ★ Puntada de seguridad automática y corte de los hilos
- ★ Автоматическое закрепление строчки и обрыв нитей

After selecting a stitch pattern, push **И>⌘**  one time.

The machine will sew a few reverse stitches (lock stitches), trim both needle and bobbin threads and stop.

Symbol on screen: **И>⌘**

When **И>⌘**  is pushed once again, this function will be cancelled.

Po wybraniu rodzaju ściegu wciśnij przycisk,

И>⌘  jednokrotnie.

Maszyna wykona kilka kroków do tyłu, (zakańczanie), odetnie nić górną i dolną i zatrzyma się.

Symbol na ekranie: **И>⌘**

Gdy **И>⌘**  zostanie wciśnięty ponownie ta funkcja zostanie anulowana.

Tras elegir un patrón de puntada, pulse

И>⌘  una vez.

La máquina realizará unas cuantas puntadas de remate (puntadas de seguridad), cortará los hilos de la aguja y la canilla y se parará.

Símbolo en pantalla: **И>⌘**

Pulse **И>⌘**  de nuevo para cancelar esta función.

После выбора образца строчки нажмите

И>⌘  1 раз.

Машина выполнит несколько стежком назад (закрепление строчки), обрежет обе нити – верхнюю и нижнюю и остановится.

Символ на экране: **И>⌘**

При повторном нажатии **И>⌘**  эта функция будет отключена.

Example: straight stitch
Przykład: ścieg prosty
Ejemplo: respunte recto
Пример: прямя строчка

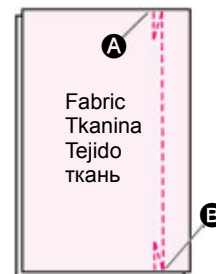
**G110**

- ★ Automatic lock stitch
- ★ Automatyczne zakańczanie ściegu
- ★ Rematado automático
- ★ Автоматическая закрепка

After selecting a stitch pattern, push **И**  one time.

The machine will sew a few reverse stitches (lock stitches) and stop.

Symbol on screen: **И**

When **И**  is pushed once again, this function will be cancelled.

Po wybraniu rodzaju ściegu wciśnij przycisk,

И  jednokrotnie.

Maszyna wykona kilka kroków do tyłu, (zakańczanie) i zatrzyma się.

Symbol on screen: **И**

Gdy **И**  zostanie wciśnięty ponownie ta funkcja zostanie anulowana.

Tras elegir un patrón de puntada, pulse

И  una vez.

La máquina coserá unas pocas puntadas de remate (rematado) y se parará.

Símbolo en pantalla: **И**

Pulse **И**  de nuevo para cancelar esta función.

После выбора образца строчки нажмите

И  1 раз.

Машина сделает несколько стежкой в обратном направлении (закрепка) и остановится.

Символ на экране: **И**

При повторном нажатии **И**  эта функция будет отключена.



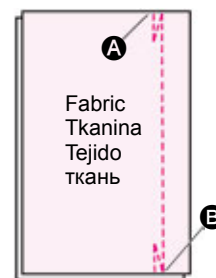



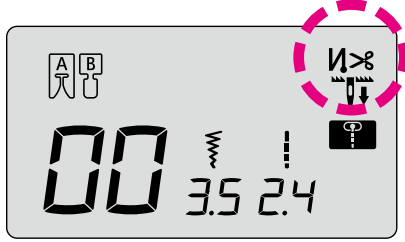

Example: straight stitch
Przykład: ścieg prosty
Ejemplo: respunte recto
Пример: прямя строчка



1







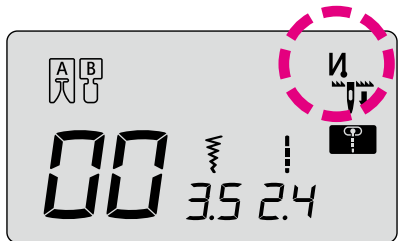

G210

- After selecting a pattern, you can press  to display  on the screen.
- Po wybraniu ściegu wciśnij , na wyświetlaczu pojawi się: 
- Después de seleccionar un patrón, puede pulsar  para ver  en pantalla.
- После выбора образца вы можете нажать  и на экране отобразится символ .



G110

- After selecting a pattern, you can press  to display  on the screen.
- Po wybraniu ściegu wciśnij , na wyświetlaczu pojawi się 
- Después de seleccionar un patrón, puede pulsar  para ver  en pantalla.
- После выбора образца вы можете нажать  и на экране отобразится символ .

2

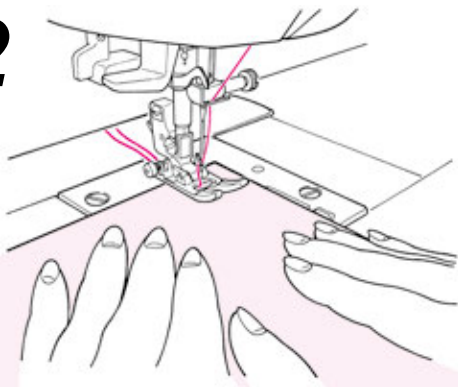

- Place the fabric in the sewing start position and begin sewing. **A**
The machine sews a few back stitches and continue.
- Umieść materiał w miejscu początku szycia i rozpocznij szycie. **A**
Maszyna wykona kilka kroków do tyłu po czym będzie kontynuować szycie.
- Coloque el tejido en posición de inicio de cosido y empiece a coser. **A**
La máquina coserá unas puntadas de remate y continuará.
- Поместите ткань в позицию для начала строчки. **A**
Машина выполнит несколько стежков назад и продолжит строчку вперед.

3

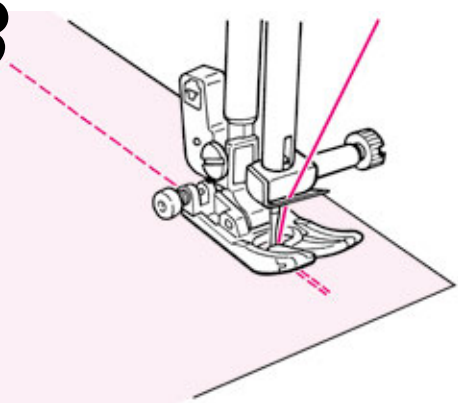

- Press the reverse stitch button. **B**
The machine sews reverse stitches, stop sewing and trim both needle and bobbin threads automatically.
- Wciśnij przycisk ściegu wstecznego. **B**
Maszyna wykona kilka kroków wstecz, zatrzyma się i odetnie nici automatycznie.
- Pulse el botón de puntada de remate. **B**
La máquina hará unas puntadas en sentido inverso, parará de coser y cortará los hilos de la aguja y la canilla automáticamente.
- Нажмите кнопку обратной строчки. **B**
Машина выполнит несколько стежков назад, прекратит строчку и автоматически обрежет верхнюю и нижнюю нити.

★ Other straight stitch patterns / ★ Inne wzory ściegu prostego
 ★ Otros patrones de pespunte recto / ★ Другие образцы прямых строчек

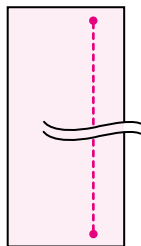
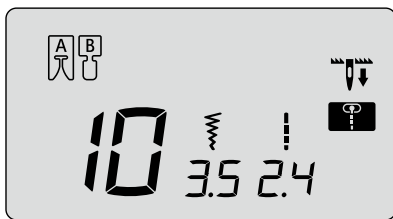

■ Lock stitch (stay stitches)

At the sewing-end, push the reverse stitch button.
 The machine will sew several stay stitches and stop.

■ Ścieg prosty (z zakańczaniem punktowym)

Po zakończeniu szycia wciśnij przycisk ściegu wstecznego.
 Maszyna wykona kilka kroków w miejscu i zatrzyma się.

■ Puntadas de seguridad (fijas)

Al finalizar la costura pulsa el botón de puntada de remate.
 La máquina seguirá cosiendo un par de puntadas y se parará.

■ Закрыты стужок (челночны стужок)

В конце выполнения строчки нажмите на кнопку обратной строчки.
 Машина выполнит несколько закрытых стежков и остановится.

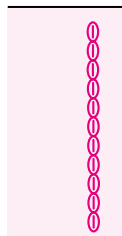
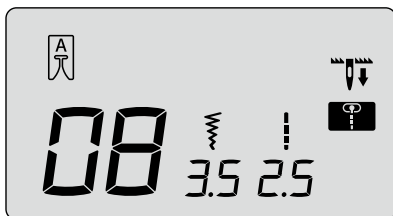

■ Reinforced stretch stitch

The reinforcing stretch stitch helps reinforce seams when used for sewing of elastic fabric or the force-exerted part of fabric that is likely to fray.

■ Ścieg wzmacniony do materiałów elastycznych

Ścieg ten pozwala wzmocnić szwy gdy szyty materiał jest elastyczny lub jego część jest narażona na strzępienie się.

■ Puntada de refuerzo elástica

La puntada de refuerzo elástica ayuda a reforzar las costuras y se utiliza para coser tejido elástico o la parte del tejido sometida a tensión que tiene probabilidades de deshilacharse.

■ Укрепленная строчка стретч

Укрепленная строчка стретч помогает закрепить края при стачивании эластичной ткани со стороны, наиболее подверженной изнашиванию.

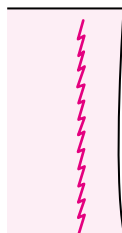
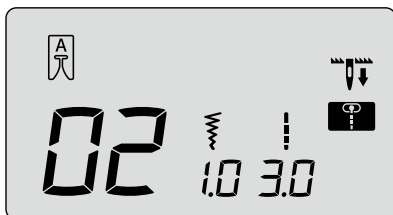

■ Straight stitch for elastic fabric

Finished seams are elastic. This stitch system can be used for producing straight stitches on elastic fabrics such as knits and jersey.

■ Ścieg prosty do materiałów elastycznych

Szwy są elastyczne. Ten ścieg może zostać użyty by uzyskać proste ściegi na elastycznych materiałach takich jak dzianiny czy dżerseje.

■ Pespunte recto para tejido elástico

Las costuras acabadas son elásticas. Este sistema de pespunte puede utilizarse para realizar puntadas rectas en tejidos elásticos como el punto.

■ Прямая сточка для эластичной ткани

Обработанные края эластичны. Этот вид строчки используется для выполнения прямой строчки по эластичным тканям, таким как трикотаж и джерси.

Zigzag stitch / Ścieg zygzakowaty / Puntada en zig zag / Строчка зигзар

	Pattern No. / Numer ściegu Nº de patrón / Образец №	Practical 03 / Praktyczny 03 Práctico 03 / практический 03
	Presser foot / Stopka Prensateles / Прижимная лапка	Standard presser foot (A) Standardowa (A) Prensateles estándar (A) стандартная прижимная лапка (A)

	Attention	Turn OFF the power switch before replacing the presser foot.
	Uwaga	Wyłącz zasilanie przed wymianą stopki.
	Atención	Apague la máquina antes de sustituir el prensateles.
	Внимание	Перед заменой прижимной лапки отключите машину от электросети.

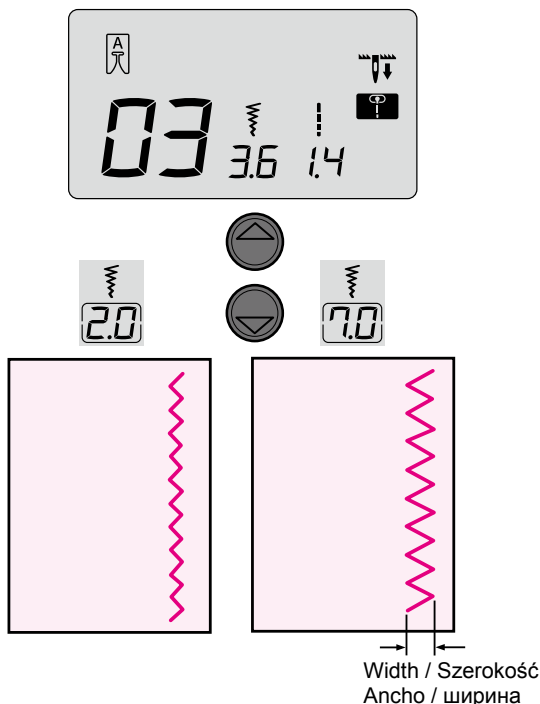

■ When changing the zigzag width

The zigzag width can be adjusted while sewing.
 Pushing "▲", displayed value becomes smaller and the zigzag width becomes smaller accordingly.
 Pushing "▼", displayed value becomes larger and the zigzag width becomes larger accordingly.

■ Zmiana szerokości zygzaku

Szerokość zygzaku może zostać zmieniona podczas szycia.
 Gdy wciśniesz "▲" wyświetlona zostanie mniejsza wartość, a szerokość zygzaku zostanie odpowiednio zmniejszona.
 Gdy wciśniesz "▼" wyświetlona zostanie większa wartość, a szerokość zygzaku zostanie odpowiednio zwiększona.

■ Cambiar la anchura de zigzag

Puede cambiar la anchura de zigzag mientras cose.
 Al pulsar "▲", el valor mostrado disminuye y la anchura de zigzag se reduce en consecuencia.
 Al pulsar "▼", el valor mostrado se incrementa y la anchura zigzag aumenta en consecuencia.

■ Для изменения ширины строчки зигзар

Во время выполнения строчки можно отрегулировать ее ширину.
 При нажатии "▲", отображаемое значение уменьшается и соответственно уменьшается ширина строчки зигзар.
 При нажатии "▼", отображаемое значение увеличивается и соответственно увеличивается ширина строчки зигзар.

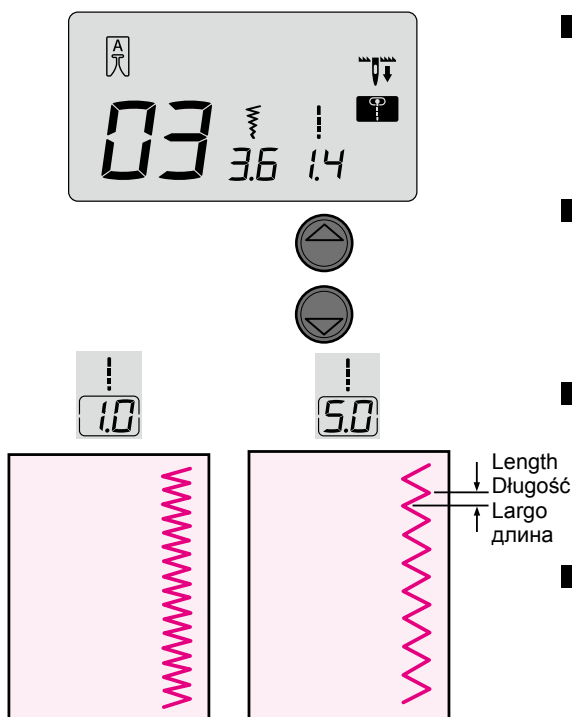

■ When changing the stitch length

The stitch length can be adjusted while sewing.
 Pushing "▲", the displayed value becomes smaller and the stitch length becomes smaller accordingly.
 Pushing "▼", the displayed value becomes larger and the stitch length becomes larger accordingly.

■ Zmiana długości ściegu

Długość ściegu może zostać zmieniona podczas szycia.
 Gdy wciśniesz "▲" wyświetlona zostanie mniejsza wartość, a długość zostanie odpowiednio zmniejszona.
 Gdy wciśniesz "▼" wyświetlona zostanie większa wartość, a długość zostanie odpowiednio zwiększona.





■ Cambiar la longitud de la puntada

Puede ajustar la longitud de la puntada mientras cose.
 Al pulsar "▲", el valor mostrado disminuye y la longitud de la puntada se reduce en consecuencia.
 Al pulsar "▼", el valor mostrado se incrementa y la longitud de la puntada aumenta en consecuencia.

■ Для изменения длины стежка

Во время выполнения строчки можно отрегулировать длину стежка.
 При нажатии "▲", отображаемое значение уменьшается и соответственно уменьшается длина стежка зигзар.
 При нажатии "▼", отображаемое значение увеличивается и соответственно увеличивается длина стежка зигзар.

Overcasting stitch / Ścieg obrzucający Sobrehilado / Краеобметочный стежок

 Attention	Turn OFF the power switch before replacing the presser foot.
 Uwaga	Wyłącz zasilanie przed wymianą stopki.
 Atención	Apague la máquina antes de sustituir el prensatelas.
 Внимание	Перед заменой прижимной лапки отключите машину от электросети.

This stitch is used to prevent the edge of fabric from fraying.

Ten ścieg jest używany by zapobiec strzępieniu się krawędzi materiału.

Esta costura se utiliza para evitar que el tejido se deshilache.

Этот вид строчки используется для предотвращения изнашивания ткани по краям.

Overcasting stitch 1 / Ścieg obrzucający 1 / Puntada de sobrehilado 1 / Краеобметочный стежок 1

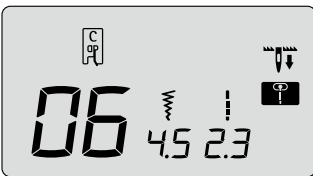
 	Pattern No. / Numer ściegu Nº de patrón / Образец №	Practical 06 / Praktyczny 06 Práctico 06 / практический 06
	Presser foot Stopka Prensatelas Прижимная лапка	Overcasting presser foot (C) Do obrzucania (C) Prensatelas de sobrehilado (C) прижимная лапка для краеобметочного шва (C)

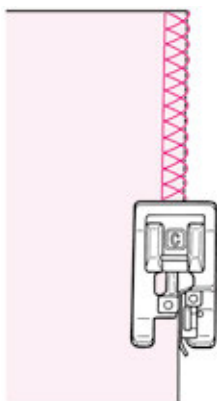

- Push the fabric towards the guide and sew. If the fabric and guide are apart, it will not make a nice stitch formation. Make sure to guide the fabric along the guide and sew slowly.
* Before sewing, make sure to check that the needle will not hit the presser foot.
- Przesuń brzeg materiału do prowadnika stopki i rozpocznij szycie. Jeśli brzeg materiału nie styka się z prowadnikiem jakość ściegu będzie gorsza. Upewnij się że krawędź materiału i prowadnik się stykają.
* Przed rozpoczęciem szycia upewnij się, że igła nie uderzy w stopkę.
- Presione el tejido contra la guía y cosa. Si el tejido y la guía están separados, no se obtendrá una costura con un buen aspecto. Asegúrese de acompañar el tejido a lo largo de la guía y de coser lentamente.
* Antes de coser, asegúrese de que la aguja no golpee el prensatelas.
- Разместите ткань вдоль направляющей линии и начинайте выполнять строчку. Если ткань не выровнена по направляющей, строчка не будет ровной. Убедитесь, что ткань расположена параллельно направляющей, и шейте медленно.
* Перед началом выполнения строчки проверьте, чтобы игла не ударялась о прижимную лапку.

Overcasting stitch 2 / Ścieg obrzucający 2 / Puntada de sobrehilado 2 / Краеобметочный стежок 2

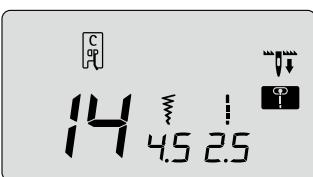
 	Pattern No. / Numer ściegu Nº de patrón / Образец №	Practical 14 / Praktyczny 14 Práctico 14 / практический 14
	Presser foot Stopka Prensatelas Прижимная лапка	Overcasting presser foot (C) Do obrzucania (C) Prensatelas de sobrehilado (C) прижимная лапка для краеобметочного шва (C)

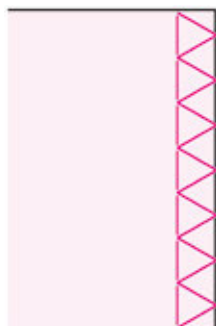

- This stitch is used for overcasting medium- to heavy-weight materials.
Guide the fabric along the guide and sew.
* Before sewing, make sure to check that the needle will not hit the presser foot.
- Ten ścieg jest przeznaczony do obrzucania materiałów średniej grubości i grubych.
Prowadź materiał wzdłuż prowadnika i szuj.
* Przed rozpoczęciem szycia upewnij się, że igła nie uderzy w stopkę.
- Esta puntada se utiliza para sobrehilar materiales medios y gruesos.
Acompañe el tejido a lo largo de la guía y cosa.
* Antes de coser, asegúrese de que la aguja no golpee el prensatelas.
- Этот вид строчки предназначен для обработки краев средних и плотных материалов.
Разместите ткань вдоль направляющей линии и начинайте выполнять строчку.
* Перед началом выполнения строчки проверьте, чтобы игла не ударялась о прижимную лапку.

■ Overcasting stitch 3 / Ścieg obrzucający 3 / Puntada de sobrehilado 3 / Краеобметочный стежок 3

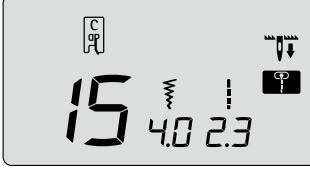
 	Pattern No. / Numer ściegu Nº de patrón / Образец №	Practical 15 (Light-weight material) Praktyczny 15 (cienki materiał) Práctico 15 (fino) практический 15 (легкие материалы)
	Presser foot Stopka Prensateles Прижимная лапка	Overcasting presser foot (C) Do obrzucania (C) Prensateles de sobrehilado (C) прижимная лапка для краеобметочного шва (C)

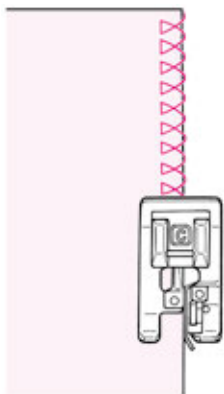

- This overcasting stitch is used for overcasting light-weight materials. Guide the fabric along the guide and sew.
* Before sewing, make sure to check that the needle will not hit the presser foot.
- Ten ścieg jest przeznaczony do obrzucania materiałów cienkich. Prowadź materiał wzdłuż prowadnika i szyj.
* Przed rozpoczęciem szycia upewnij się, że igła nie uderzy w stopkę.
- Esta puntada de sobrehilado se utiliza para sobrehilar materiales finos. Acompañe el tejido a lo largo de la guía y cosa.
* Antes de coser, asegúrese de que la aguja no golpeará el prensateles.
- Этот вид строчки предназначен для обработки краев средних и плотных материалов. Разместите ткань вдоль направляющей линии и начинайте выполнять строчку.
* Перед началом выполнения строчки проверьте, чтобы игла не ударялась о прижимную лапку.

■ Overcasting by 3-point zigzag / Ścieg zygzakowaty 3-punktowy obrzucający / Sobrehilado con zigzag de 3 puntos / Обметывание краев при помощи строчки трехточечный зигзаг

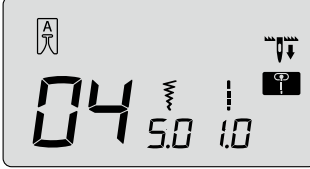
 	Pattern No. / Numer ściegu Nº de patrón / Образец №	Practical 04 / Praktyczny 04 Práctico 04 / практический 04
	Presser foot / Stopka Prensateles / Прижимная лапка	Standard presser foot (A) / Standardowa (A) Prensateles estándar (A) / стандартная прижимная лапка (A)

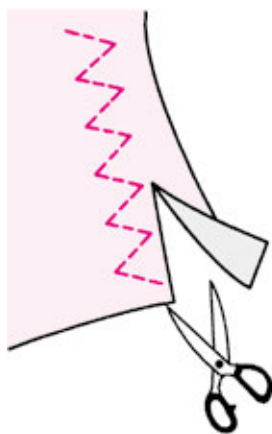



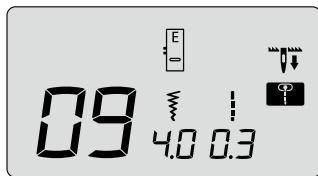

- * **Do not use overcasting presser foot (C).**
- * **Nie używaj stopki do obrzucania (C).**
- * **No utilice el prensateles de sobrehilado (C).**
- * **Не используйте прижимную лапку для краеобметочного шва (C).**

- This stitch is used to prevent the cut edge of fabric from fraying. Keep some seam allowance and cut the sewn fabric carefully so that stitches are not cut by the scissors.
- Ten ścieg jest używany by zapobiec strzępieniu się krawędzi materiału. Szyj w odległości od brzegu tak, by zostawić zapas. Odetnij zapas uważając, aby nie uszkodzić ściegu.
- Esta puntada se utiliza para evitar que se deshilache el borde cortado del tejido. Deje margen para la costura y corte el tejido cosido con cuidado para no cortar las puntadas con las tijeras.
- Этот вид строчки используется для предотвращения изнашивания ткани по краям. Отступите немного от края ткани и выполните строчку, затем обрежьте край ткани осторожно ножницами, не задевая строчку.

Buttonhole stitches / Ściegi do obszywania dziurek / Puntadas de ojales / Строчки для обметывания пуговичных петель

 	Pattern No. / Nr ściegu Nº de patrón / Образец №	Practical 09, 23~29 / Praktyczny 09, 23~29 Práctico 09, 23~29 / практический 09, 23~29
	Presser foot Stopka Prensatelas Прижимная лапка	Buttonhole presser foot (E) Do obszywania dziurek (E) Prensatelas de ojales (E) прижимная лапка для выметывания пуговичных петель (E)

 Attention	Turn OFF the power switch before replacing the presser foot.
 Uwaga	Wyłącz zasilanie przed wymianą stopki.
 Atención	Apague la máquina antes de sustituir el prensatelas.
 Внимание	Перед заменой прижимной лапки отключите машину от электросети.



- * The buttonhole length is automatically determined only by placing a button on the buttonhole presser foot.
- * The machine can sew buttonholes for buttons with diameters of 0.7 - 2.7 cm.
- * In case of stretchy fabrics, use non-elastic interlining on the wrong side of the fabric.
- * Make sure to perform test sewing to see that the machine sews buttonholes correctly.
- * Practical pattern No. 26, 27 are for knit fabrics and should be used with a knit needle.

- * Długość dziurki jest automatycznie rozpoznawana po włożeniu guzika w gniazdo w stopce.
- * Maszyna może obszywać guziki o rozmiarach od 0.7 do 2.7 cm.
- * Na elastycznych tkaninach zastosuj nie elastyczną podkładkę na lewej stronie tkaniny.
- * Zalecane jest wykonanie próbnego obszywania dziurki przed szyciem właściwym.
- * vérifier la bonne formation de la boutonnière.
- * Ściegi praktyczne 26 i 27 przeznaczone są do dzianin i powinno się je stosować w połączeniu z igłą do dzianin.

- * La longitud del ojal se determina automáticamente con tan sólo colocar un botón en el prensatelas para ojales.
- * La máquina puede coser ojales para botones con diámetros de 0,7 a 2,7 cm.
- * En caso de tejidos elásticos, utilice una entretela no elástica en el revés del tejido.
- * Asegúrese de coser una prueba para comprobar que la máquina coserá los ojales correctamente.
- * Puntadas Prácticas 26, 27 son para tejido de punto y deben utilizarse con una aguja de punto.

- * При размещении пуговицы на прижимной лапке для выметывания петель автоматически определяется длина петли.
- * Машина может выметывать петли для пуговиц диаметром 0,7 - 2,7 см.
- * При работе с эластичными тканями подкладывайте под изнаночную сторону ткани прокладку из неэластичного материала.
- * Выполните тестовую строчку и убедитесь, что машина правильно выметывает петли.
- * Номер программы шитья 26, 27 используют трикотажные ткани и игла для трикотажа.

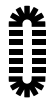
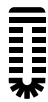
Buttonhole type / Rodzaje dziurek / Tipo de ojal / Типы петель

09		Standard buttonhole Standardowe Ojales estándar стандартная петля	Buttonhole for medium to heavy weight materials Standard buttonhole Do materiałów o średniej grubości i grubych Standardowa dziurka	Ojal para material medio y grueso Ojal estándar стандартная пуговичная петля для средних по весу и тяжелых тканей.
23		Rounded end Zaokrąglone	Buttonholes for women's blouses and children's clothes. Also for light weight materials	Ojales para blusas y prendas infantiles. También indicado para materiales finos
25		Redondeados скругленные концы	Do damskich bluzek i ubrań dziecięcych. Nadają się również do lekkich materiałów.	пуговичные петли для женских блузок и детской одежды, а также для легких материалов.
24		Keyhole Z oczkiem De herradura замочная скважина	Keyhole buttonhole for heavy weight materials such as suits, jackets, coats, etc. Do ciężkich materiałów takich jak używane w garniturach, żakietach, płaszczach itp,	Ojal de herradura para materiales gruesos como trajes, chaquetas, abrigos, etc. пуговичная петля в форме замочной скважины для тяжелых тканей, таких как костюмная, для пальто, курток и т.д.

26		For knit Do dzianin Para punto для трикотажа	Buttonhole for light weight knit (also used as decorative buttonhole) Do lekkich dzianin. (używany również jako ozdobny)	Ojal para punto fino (también se utiliza como ojal decorativo) пуговичная петля для легких трикотажных тканей (также используется в качестве декоративной петли)
27			Buttonhole for medium weight knit (also used as decorative buttonhole) Do dzianin średniej grubości (używany również jako ozdobny)	Ojal para punto fino (también se utiliza como ojal decorativo) пуговичная петля для средних по плотности трикотажных тканей (также используется в качестве декоративной петли)
28		Decorative Ozdobne	Decorative buttonholes Decorative buttonhole which look like hand-sewn	Ojales decorativos Ojal decorativo que parece cosido a mano
29		Decorativos декоративные	Ozdobne wzory ściegów do obszywania dziurek. Wyglądają jak szyte ręcznie	декоративные пуговичные петли, которые имитируют ручное шитье

1

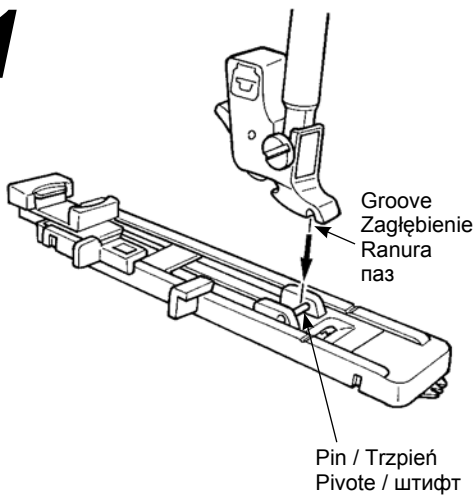

● **Set the presser foot.**

Push the needle up/down button to raise the needle and lift the presser foot. Align the groove of the presser foot holder with the pin of the presser foot and lower the presser foot holder to set.

● **Założ stopkę.**

Podnieś igłę przyciskiem zmiany pozycji igły. Podnieś i zdejmij stopkę. Wyrównaj trzpień stopki do obszywania dziurek z zagłębieniem w uchwycie stopki i opóść stopkę.

● **Coloque el prensatelas.**

Pulse el botón de subir/bajar aguja para subir la aguja y levantar el prensatelas. Alinee la ranura del soporte del prensatelas con el pivote del prensatelas y baje el soporte del prensatelas para ajustarlo.

● **Установите прижимную лапку.**

Нажмите на кнопку подъема/опускания иглы, чтобы поднять иглу и прижимную лапку. Выровняйте паз в держателе прижимной лапки со штифтом прижимной лапки, и опустите держатель прижимной лапки.

2

Button holder
Uchwyt guzika
Portabotones
держатель пуговицы

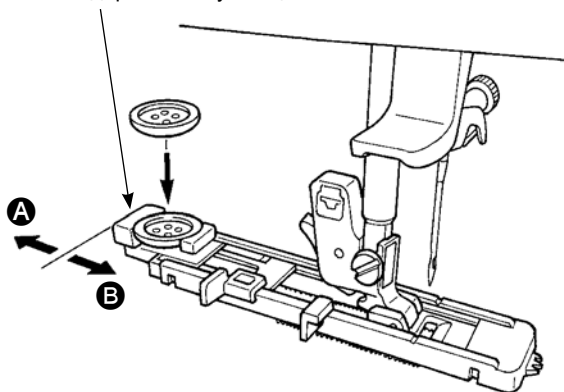

● **Set the button.**

Pull the button holder toward **A**, place the button on the button holder, and then push the holder toward **B** to set the buttonhole length.
* It is impossible to set a button thicker than 4mm.

● **Umieść guzik w uchwycie.**

Wysuń uchwyt guzika w kierunku **A**, umieść guzik na uchwycie a następnie pchnij uchwyt w kierunku **B** by ustalić wielkość dziurki.
* Grubość guzika nie może przekraczać 4 mm.

● **Coloque el botón.**

Tire del portabotones hacia **A**, coloque el botón en el portabotones, y presione el portabotones hacia **B** delante para ajustar la longitud del ojal.
* Es imposible ajustar un botón con grosor superior a 4 mm.

● **Установите пуговицу.**

Переместите держатель пуговицы по направлению **A**, поместите пуговицу в держатель и затем переместите держатель по направлению **B**, чтобы задать длину пуговичной петли.
* Невозможно установить пуговицу толще 4 мм.

3

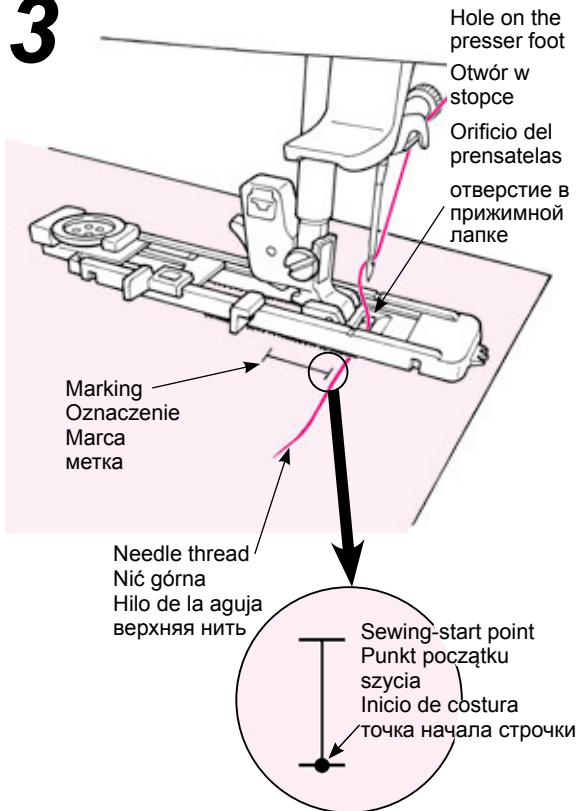

● **Place the fabric under the presser foot.**

Raise the presser foot, pass the needle thread through the hole on the presser foot and pull it out sideways. Place the fabric under the presser foot, align the marking with the sewing-start point. Penetrate the needle into the fabric by turning the hand wheel and lower the presser foot.

● **Umieść tkaninę pod stopką.**

Podnieś stopkę, przewlec nić górną przez otwór w stopce i wyciągnij ją w bok. Umieść tkaninę pod stopką, zrównaj oznaczenie na maszynie z punktem początku szycia. Przebij tkaninę igłą kręcąc kołem ręcznym a następnie opuść stopkę.

● **Coloque el tejido bajo el prensatelas.**

Suba el prensatelas, pase el hilo de la aguja por el orificio del prensatelas y tire de él hacia un lado. Coloque el tejido bajo el prensatelas y alinee la marca con el punto de inicio de costura. Introduzca la aguja en el tejido girando el volante y baje el prensatelas.

● **Поместите ткань под прижимную лапку.**

Поднимите прижимную лапку, проденьте верхнюю нить в отверстие в прижимной лапке и вытяните ее с боковой стороны. Поместите ткань под прижимную лапку, выровняйте метку с точкой начала строчки. Введите иглу в ткань, повернув маховик и опустив прижимную лапку.

4

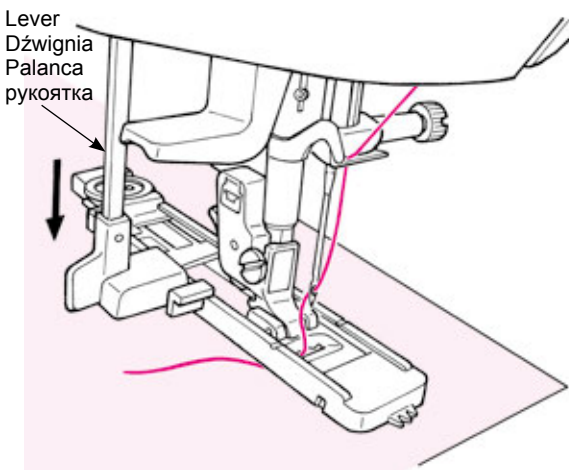

● **Lower the lever until it will go no further.**

Lever should be backside of the projection of the presser foot.

● **Opuść dźwignię do końca**

Dźwignia powinna być z tyłu rzutu stopki.

● **Bajar la palanca hasta que llegue al final.**

La palanca debe estar por la parte posterior del prensatelas.

● **опустить рукоятку по предела, Рукоятка должна быть расположена на задней проекции лапки**

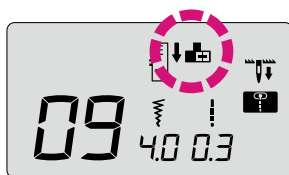

* The icon on the screen will disappear when the lever is correctly set.

* Ikonka na ekranie zniknie gdy dźwignia zostanie poprawnie ustawiona.

* El icono de la pantalla desaparece cuando la palanca esta puesta correctamente.

* Значок на экране исчезнет, когда рукоятка будет правильно установлена.

5

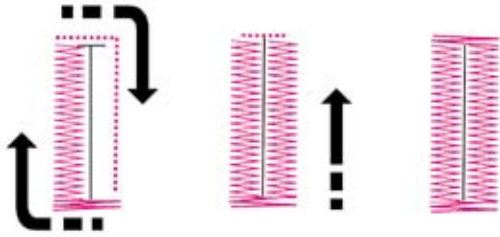

Start from here
Tu rozpocząć
Empiece aquí
мачните отсюда

● Start sewing.

The machine will stop automatically after sewing the buttonhole.

- * If a buttonhole of the same size will be sewn again, push the thread trimming button to trim the threads and raise the presser foot. Under this condition move to another point, lower the presser foot and then start sewing.
- * Do not change stitch length and/or zigzag width during buttonholing. Otherwise this will cause imbalanced stitches.
- * If thread trimming button is pushed while sewing buttonhole, the machine will stop and will not complete the buttonhole. It will start to sew from the beginning.
- * Depending on material to be sewn and weaving direction of the material, there might be a slight difference in zigzag widths between right and left lines of buttonholes. Test sewing is recommended.

● Początek szycia.

Maszyna zatrzyma się automatycznie po obszyciu dziurki.

- * Jeżeli zamierzasz obszywać ponownie dziurkę tego samego rozmiaru, wciśnij przycisk odcinania nici by je uciąć i podnieś stopkę. Przesuń materiał w kolejny punkt rozpoczęcia szycia, opuść stopkę i ponownie rozpocznij szycie.
- * Nie zmieniaj długości ani szerokości ściegu podczas obszywania dziurek. Spowoduje to powstanie nierównych ściegów.
- * Jeżeli wciśniesz przycisk odcięcia nici podczas obszywania dziurki maszyna nie ukończy jej obszywania.
- * W zależności od materiału i kierunku szycia mogą wystąpić drobne różnice w szerokości ściegu między prawymi i lewymi stronami dziurki. Zaleca się wykonanie szycia próbnego.

● Empiece a coser.

La máquina se detendrá automáticamente tras coser el ojal.

- * Si deseamos coser un ojal del mismo tamaño que el anterior, presione el pulsador del cortahilos para cortar el hilo y levante el prensatelas. En esta situación, pase a otro punto, baje el prensatelas y empiece a coser.
- * No cambie la longitud de la puntada ni la anchura de zigzag cuando cosa ojales. De lo contrario, esto causará puntadas irregulares.
- * Si se pulsa el botón de cortar hilos mientras cose un ojal, la máquina se detendrá y no terminará de coser el ojal. Empezará a coser desde el inicio.
- * En función del material que deba coserse y de la dirección de costura del material, puede haber una pequeña diferencia en los anchos de zigzag entre las líneas izquierda y derecha de los ojales. Se recomienda coser un ojal de prueba.

● Начало строчки.

Машина автоматически остановится после обметывания пуговичной петли.

- * Если петля одинакового размера будет исполнена снова, нужно нажать кнопку обрезки нити, для обрезки нити и поднять лапку. При этом условии переместите иглу в другую точку, опустите прижимную лапку и начните выполнять строчку.
- * Во время обметывания не изменяйте длину стежка и/или ширину строчки зигзаг. В противном случае строчка будет неровной.
- * Если во время обметывания петли нажата кнопка обрезки нити, машина остановится и не закончит строчку. Начинает шитье сначала.
- * В зависимости от обрабатываемого материала и направления долевой нити, ширина стежка зигзаг на левой и правой стороне петли могут отличаться. Рекомендуется выполнить тестовую строчку.

6

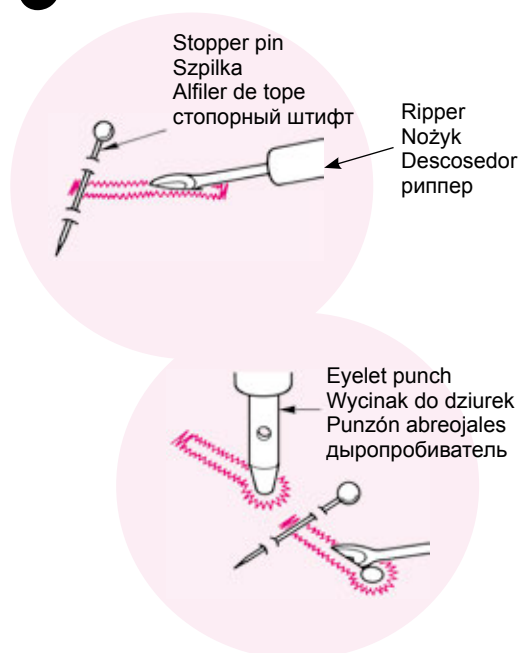

● Opening the buttonhole using a ripper.

[double bartack]

Pierce a stopper pin at the bartack and open the buttonhole with a ripper. Be careful not to cut the stitches.

[Keyhole buttonhole]

Place a cardboard under the buttonhole and make a hole with the eyelet punch. Then pierce a stopper pin at the bartack and open the buttonhole with a ripper.

● Otwieranie dziurki przy użyciu nożyka.

[dziurka płaska]

Umieść szpilkę na końcu dziurki i otwórz dziurkę nożykiem. Uważaj aby nie przeciąć szwów.

[dziurka z oczkiem]

Umieść kartonik pod dziurką i zrób otwór wycinarką do dziurek. Następnie umieść szpilkę na końcu dziurki i otwórz resztę nożykiem.

● Abra el ojal con la ayuda de un descosedor.

[Doble presillado]

Coloque un alfiler de tope en la presilla y abra el ojal con un descosedor. Procure no cortar las puntadas.

[Ojal de herradura]

Coloque un cartón debajo del ojal y realice un orificio con el punzón abreojales. A continuación, coloque un alfiler de tope en la presilla y abra el ojal con un descosedor.

● Разрезать петлю распорочным ножом

[Двойная закрепка]





Воткните штифт в ткань в качестве закрепки и прорежьте отверстие распорочным ножом. Будьте осторожны и не повредите стежки.

[Пуговичная петля в форме замочной скважины]

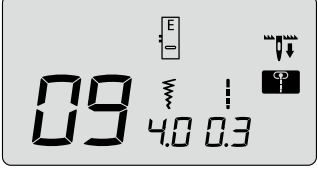
Поместите картонку под пуговичную петлю и проделайте отверстие при помощи дыропробивателем. Затем воткните штифт в ткань в качестве закрепки и сделайте отверстие распорочным ножом.

■ Buttonhole with gimp / Obszywanie dziurek z żyłką wzmacniającą Ojal con refuerzo / Пуговичная петля с каркасной нитью

 	Pattern No. / Nr ściegu Nº de patrón / Образец №	Practical 09 / Praktyczny 09 Práctico 09 / практический 09
	Presser foot Stopka Prensateles Прижимная лапка	Buttonhole presser foot (E) Stopka do obszywania dziurek (E) Prensateles de ojales (E) прижимная лапка для выметывания пуговичных петель (E)

 Attention	Turn OFF the power switch before replacing the presser foot.
 Uwaga	Wyłącz zasilanie przed wymianą stopki.
 Atención	Apague la máquina antes de sustituir el prensateles.
 Внимание	Перед заменой прижимной лапки отключите машину от электросети.

Buttonholes with gimp thread prevent the buttonholes from stretching and can make them more secure. Use thread such as hand-sewn buttonholes and similar for gimp thread.

Dziurki obszyte żyłką są odporniejsze na rozciąganie i wytrzymalsze. Jako żyłki użyj nici do ręcznego obszywania dziurek lub podobnej.

Los ojales para tejanos evitan que los ojales se estiren y pueden hacer que sean más seguros. Utilice el mismo hilo en ojales cosidos a mano y uno similar para el hilo del ribete.

Пуговичные петли с каркасной нитью предотвращают пуговичные петли от растягивания и закрепляют их. Используйте нить как для обработки петель вручную в качестве каркасной.

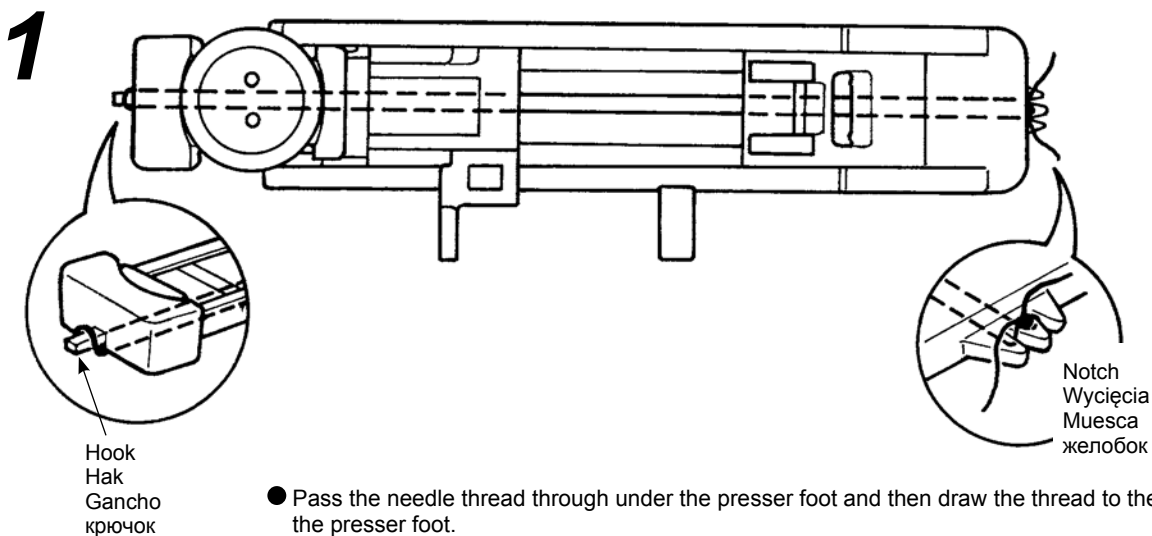

- Pass the needle thread through under the presser foot and then draw the thread to the side of the presser foot.
- Put one end of gimp thread into the notch at the front right side of buttonhole presser foot, pull the gimp thread under the presser foot and thread it at the hook of the presser foot.
- After threading at the hook, pull the gimp thread back under the presser foot and put it into the notch at the front left side of the presser foot firmly.
- Przewlec nić górną pod stopkę i wyciągnij ją w bok.
- Przetnij jeden koniec żyłki przez wycięcia z przodu stopki, a następnie wyciągnij żyłkę pod stopkę i przewlec ją przez hak na stopce.
- Po przewleczeniu żyłki przez hak wyciągnij żyłkę spowrotem pod stopkę i mocno naciągnij ją na wycięcia z przedniej prawej strony stopki.
- Pase el hilo de la aguja debajo del prensateles y dirija el hilo a un lado del prensateles.
- Situar una extremo del hilo de refuerzo en el seguro del fronta del lado derecho del prensateles de ojales, tira del hilo por debajo del prensateles haciendo como un bucle y sujétalo en el gancho del prensateles.
- Después de hacer el bucle, pase el hilo por detrás del prensateles y sujételo firmemente en el seguro en la parte frontal izquierda del prensateles.
- Пропустите верхнюю нить под прижимную лапку и затем заведите ее за лапку в сторону.
- Протяните один кончик нити на зубчатую рейку с правой стороны лапки для петли, вытяните нить над лапкой и проденьте нитку в челноке под лапкой.
- После продевания нити в челноке, вытяните нить назад под лапкой и положите ее на зубчатую рейку с левой стороны лапки

2

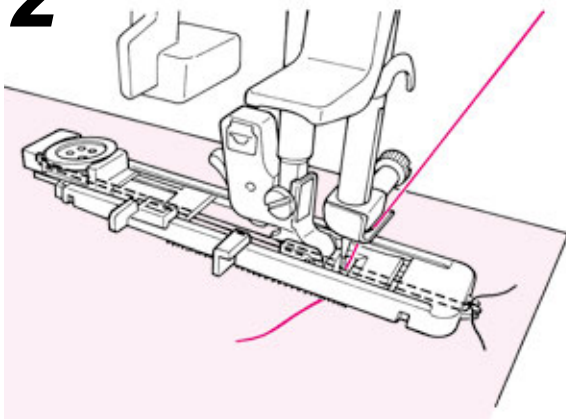

- Bring down the needle to the sewing start point and lower the presser foot.
- Sew the buttonhole.
- Ustaw igłę w miejscu rozpoczęcia szycia i opóść stopkę.
- Obszyj dziurkę.
- Baje la aguja al punto de inicio de costura y baje el prensatelas.
- Cosa el ojal.
- Опустите иглу до точки начала строчки, опустите прижимную лапку.
- Выметайте петлю.

3

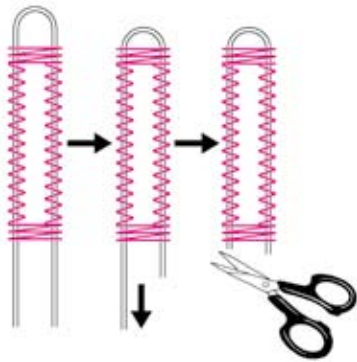

- Pull the left gimp thread to take off slack and cut excess gimp thread.
- Naciągnij lewą część żyłki by zebrać luz i odetnij nadmiar żyłki.
- Tire del hilo de ribete sobrante para que quede bien firme y corte el exceso de hilo de ribete.
- Потяните слева за каркасную нить, чтобы она не провисала, обрежьте лишнее.

■ **When changing the width of the buttonhole / Zmiana szerokości dziurki**
Cambiar la anchura del ojal / Для изменения ширины пуговичной петли

Push the zigzag width adjusting button.
 Zmień szerokość ściegu wciskając regulator szerokości ściegu.
 Empuje el pulsador del ajuste del ancho del zigzag.
 Нажмите на кнопку регулировки ширины зигзага.

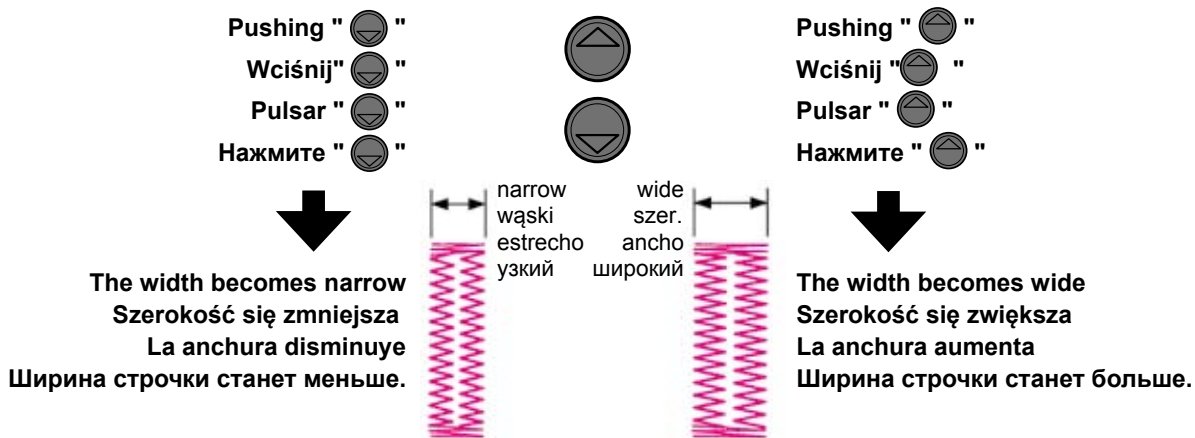

- * The setting of the buttonhole width and stitch length will be cancelled when the power is shut down or another pattern is selected.
- * Ustawienia szerokości dziurki i długości ściegu zostaną anulowane po odłączeniu zasilania i wybraniu innego ściegu.
- * El ajuste de la anchura del ojal y la longitud de la puntada se cancelará cuando se desconecte la alimentación o cuando se seleccione otro patrón.
- * Можно отменить настройку ширины петли и длины стежка через выключение машины и выборе другого образца.



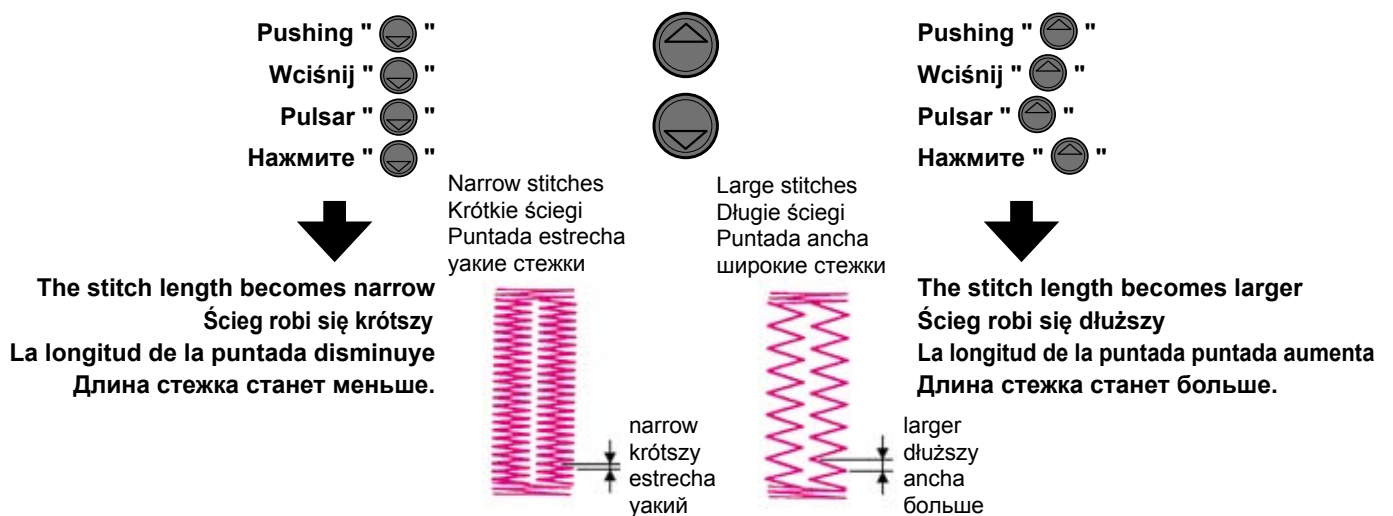

■ **When changing the density of the seam / Zmiana gęstości ściegu**
Cambiar la densidad de la costura / Для изменения плотности шва

Push the stitch length adjusting button.
 Zmień wartość długości ściegu.
 Empuje el pulsador de ajuste del largo de puntada.
 Нажмите на кнопку регулировки длины стежка.

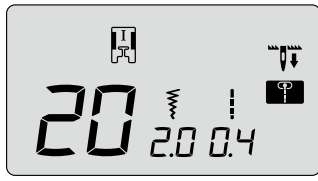

Bartacking / Wszywanie rygielka / Presillado / Выполнение закрепки

 	Pattern No. Numer ściegu Nº de patrón Образец №	Practical 20 / Praktyczny 20 Práctico 20 / практический 20
	Presser foot Stopka Prensateles Прижимная лапка	Manual buttonhole presser foot (I) Stopka do szycia ściegiem gęstym (I) Prensateles de ojales manuales (I) прижимная лапка для ручного выметывания пуговичных петель (I)

 Attention	Turn OFF the power switch before replacing the presser foot.
 Uwaga	Wyłącz zasilanie przed wymianą stopki.
 Atención	Apague la máquina antes de sustituir el prensateles.
 Внимание	Перед заменой прижимной лапки отключите машину от электросети.

Bartacking is used to reinforce the part of the seam that is likely to ravel.
 * The length of the bartack is determined by pushing the reverse stitch button, but it will automatically make a u-turn when it reaches the maximum of 20 stitches.
 * If the presser foot cannot be parallel to throat plate, use filler fabric or cardboard.

Rygielkowanie jest używane by wzmocnić ścieg narażony na zerwanie.
 * Długość rygielka jest określana przez wciśnięcie przycisku ściegu wstecznego, ale nie może przekroczyć 20 szwów. Po ich wykonaniu maszyna automatycznie odwróci kierunek szycia
 * Jeśli stopka nie jest w pozycji równoległej do płytki ściegowej użyj dodatkowego materiału lub podkładki z kartonu.

El presillado se utiliza la parte de una costura que tiene probabilidades de descoserse.
 * La longitud de la presilla se determina pulsando el botón de puntada de remate, pero se cambia el sentido automáticamente cuando llega al máximo de 20 puntadas.
 * Si el prensateles no puede estar paralelo respecto a la placa aguja, utilice tejido de relleno o cartón.

Короткая фигурная строчка используется для укрепления части распускающегося шва.
 * Длина закрепки определяется нажатием кнопки обратной строчки, однако при выполнении максимум 20 стежков направление строчки изменится на 180°.
 * Если невозможно установить прижимную лапку параллельно игольной пластинке, используйте тканевую или картонную подкладку.

Example of use Przykłady Ejemplo de uso пример использования



Trousers and skirt
Spodnie i spódnice
Pantalones y faldas
брюки или юбка



Bag / Sac
Bolsas / сумка



Pocket
Poche
Bolsillos
карман

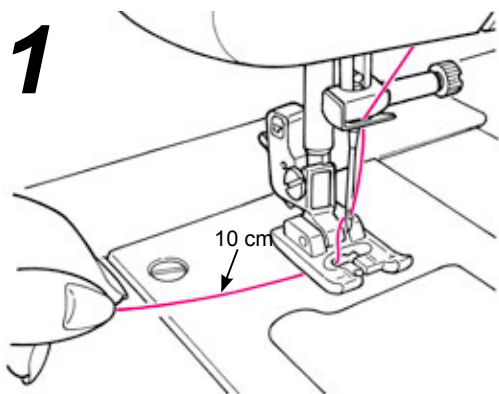

- Pass the needle thread through the presser foot.
- Przewlecz nić górną przez otwór w stopce.
- Pase el hilo de la aguja por el prensateles.
- Протяните верхнюю нить через отверстие в прижимной лапке.

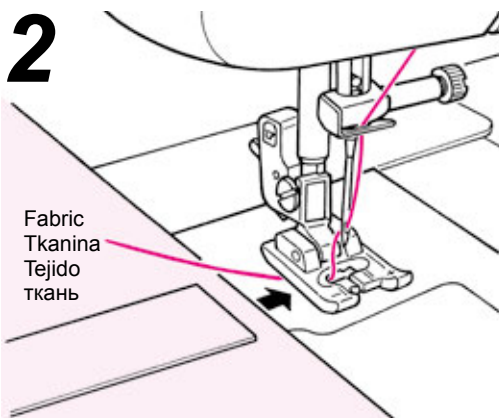

- Place the fabric under the presser foot.
- Włóż tkaninę pod stopkę.
- Coloque el tejido bajo el prensateles.
- Поместите ткань под прижимную лапку.

3

Start/stop button
Przycisk Start/stop
Botón de marcha/paro
кнопка пуск/останов

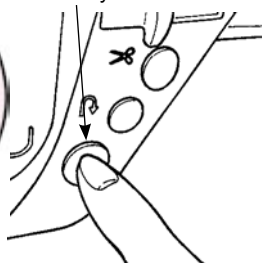

● **Start sewing.**

Push the start/stop button and the machine starts to sew straight stitches.

● **Początek szycia.**

Wciśnij przycisk start/stop. Maszyna zacznie szyć prosty ścieg

● **Empiece a coser.**

Pulse el botón de marcha/paro y la máquina empezará a coser una puntada recto.

● **Начните строчку.**

Нажмите кнопку пуск/останов, и машина начнет выполнять прямую строчку.

4

Reverse stitch button
Przycisk ściegu wstecznego
Botón de puntada de remate
кнопка обратной строчки

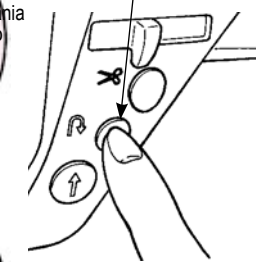

● **When it comes to the turning point push the reverse stitch button.**
The machine goes back to the starting point by sewing straight stitches and then it sews zigzag stitches to the point where the reverse stitch button is pushed.

● **Gdy osiągniesz punkt zawracania użyj przycisku ściegu wstecznego.**

Maszyna wraca do punktu początku szycia szyjąc ściegiem prostym a następnie szyje ściegiem zygzakowatym na powstałym prostokącie.

● **Cuando llegue al punto de giro, pulse el botón de puntada de remate.**

La máquina volverá al punto inicial cosiendo un pespunte recto, tras lo cual realizará puntadas en zigzag cuando pulse el botón de puntada de remate.

● **В точке поворота нажмите кнопку обратной строчки.**

Машина возвращается в точку начала, выполняя прямую строчку, и затем начинает строчку зигзаг до точки, где была нажата кнопка обратной точки.

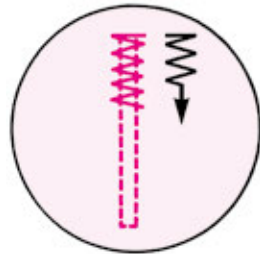

5

Lock stitches
Zakończenie ściegu
Puntadas de seguridad
закрепленные стежки

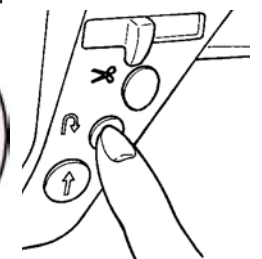
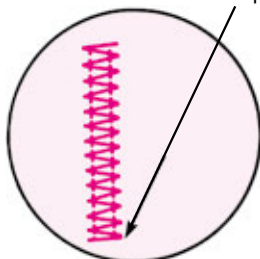

● **When the machine comes to the sewing end point, push the reverse stitch button.**

The machine sews lock stitches and stops.

● **Gdy maszyna dotrze do końca wciśnij przycisk ściegu wstecznego.**

Maszyna zakończy ścieg i zatrzyma się.

● **Cuando la máquina llegue al punto final de costura, pulse el botón de puntada de remate.**

La máquina coserá puntadas de seguridad y se parará.

● **Когда машина дойдет до точки окончания строчки, нажмите кнопку обратной строчки.**

Машина выполнит закрытую строчку и остановится.

To sew a bartack of the same length again... when the length of the first bartack has been memorized,

Szycie drugiego rygielka tego samego rozmiaru... Maszyna zapamiętuje wymiar pierwszego rygielka

Para volver a coser una presilla de la misma longitud cuando se haya memorizado la longitud de la primera presilla

Чтобы выполнить закрепку повторно на том же месте... когда первой закрепки была введен в память машины

● When the start/stop button is pushed, the machine starts to sew and makes a u-turn automatically at the same point as the first bartack.

● Gdy zostanie wciśnięty przycisk start/stop maszyna zaczyna szyć i zawraca automatycznie w tym samym punkcie co w pierwszym rygielku.

● Al pulsar el botón de marcha/paro, la máquina empieza a coser y da la vuelta automáticamente al mismo punto que la primera presilla.

● При нажатой кнопке пуск/останов машина начнет шить и совершает поворот автоматически на месте первой закрепки.

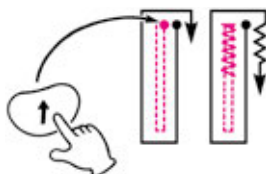

* If you want to change the memorized length of the bar tack, please select stitch pattern again.

* Jeżeli chcesz zmienić zapamiętaną długość rygielka ponownie wybierz ścieg.

* Si desea cambiar la longitud memorizada de la presilla, vuelva a seleccionar este patrón de costura.

* Если вы хотите изменить длину закрепки, сохраненной в памяти, пожалуйста, выберите образец строчки повторно.

● When it comes to the sewing end point, push the reverse stitch button.



● Gdy maszyna dotrze do punktu końca szycia wciśnij przycisk ściegu wstecznego.





● Cuando llegue al punto final de costura, pulse el botón de puntada de remate.

● Когда машина дойдет до точки окончания строчки, нажмите кнопку обратной строчки.



Shirring and gathering / Szycie falbanek i marszczenie materiału Fruncido y fruncido elástico / Сборки и буфы

 	Pattern No. / Numer ściegu N° de patrón / Образец №	Practical 00 / Praktyczny 00 Práctico 00 / практический 00
	Presser foot / Stopka Prensatelas / Прижимная лапка	Standard presser foot (A) Standardowa (A) Prensatelas estándar (A) стандартная прижимная лапка (A)

 Attention	Turn OFF the power switch before replacing the presser foot.
 Uwaga	Wyłącz zasilanie przed zdjęciem stopki.
 Atención	Apague la máquina antes de sustituir el prensatelas.
 Внимание	Перед заменой прижимной лапки отключите машину от электросети.

- ★ Shirring: such as the shoulder line and waist of the skirt, on which shirring is not seen.
- ★ Gathering: such as shoulder joining and the frills of a skirt.

- ★ Szycie falbanek: na przykład linia ramion czy talii w spódnicy.
- ★ Marszczenie materiału: na przykład w okolicy ramion lub falbany na spódnicy.

- ★ Fruncido elástico: como en la línea de hombros y la cintura de una falda, en la que no se ve el fruncido elástico.
- ★ Fruncido: como en la unión con los hombros y los volantes de una falda.

- ★ Сборки: как на окате рукава, на поясе юбки, - там, где сборки не видны.
- ★ Буфы: как на отвороте рукава или оборки на юбке.

1

Gathering
Falbany
Fruncido
Буфы



Shirring
Marszczenie
Fruncido elástico
Сборки



● Change the stitch length.

Set 3.0 - 4.0 for gathering and 1.5 - 2.0 for shirring.

● Zmień długość ściegu.

Ustaw 3,0 – 4,0 do falbanowania 1,5 – 2,0 do marszczenia.

● Cambie la longitud de la puntada.

Establezca de 3,0 a 4,0 para fruncido y de 1,5 a 2,0 para fruncido elástico.

● Измените длину стежка.

Установите длину стежка 3.0 - 4.0 для буфов и 1.5 - 2.0 для сборки.

2

Loose / Luźna
Reducir tensión / ослабить

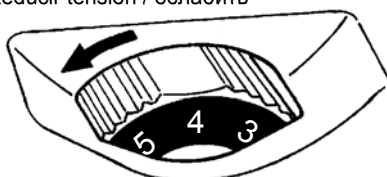

● Loosen the needle thread tension.

● Zmniejsz napięcie nici.

● Reduzca la tensión del hilo de la aguja.

● Ослабьте натяжение верхней нити.

3

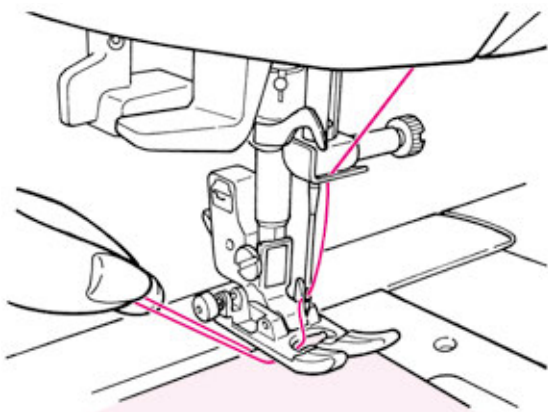

- **Start sewing.**
Leave about 5 cm of needle and bobbin threads both at the sewing start and at the sewing end and sew a parallel line.
- **Początek szycia.**
Pozostaw około 5cm nici górnej i dolnej na początku i końcu szycia i wyszyj równoległą linię.
- **Empiece a coser.**
Deje unos 5 cm de hilo de aguja y canilla al principio y al final de la costura y cosa una línea paralela.
- **Начните строчку.**
Оставьте концы верхней и нижней нитей около 5 см длиной в начале и коне строчки и прострочите параллельные строчки.



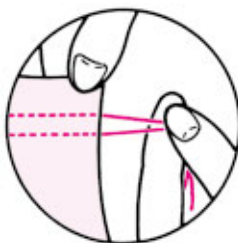
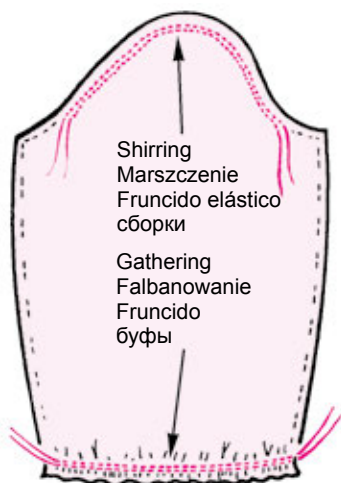

4

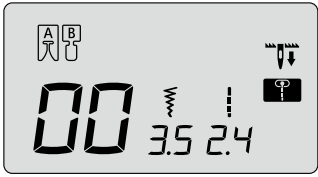

- **Pull the lower thread by hand to shrink the fabrics.**
- **Wyciągnij niższą nić by zmarszczyć tkaninę.**
- **Tire del hilo inferior con la mano para encoger el tejido.**
- **Потяните за нижнюю нить, чтобы собрать ткань в складки.**

Pintucking / Fałdowanie / Lorzias / Защицы

 	Pattern No. / Numer ściegu Nº de patrón / Образец №	Practical 00 / Praktyczny 00 Práctico 00 / практический 00
	Presser foot / Stopka Prensateles / Прижимная лапка	Standard presser foot (A) Standardowa (A) Prensateles estándar (A) стандартная прижимная лапка (A)

 Attention	Turn OFF the power switch before replacing the presser foot.
 Uwaga	Wyłącz zasilanie przed wymianą stopki.
 Atención	Apague la máquina antes de sustituir el prensateles.
 Внимание	Перед заменой прижимной лапки отключите машину от электросети.

This stitch is used to sew decorations on the front of blouses and/or aprons, etc. Ten ścieg jest używany do wyszywania dekoracji np. z przodu bluzek i/lub fartuchów. Esta puntada se utiliza para coser decoraciones delante de blusas, delantales, etc. Этот вид строчки используется в качестве декоративного на полочке блузки и/или фартуке и т.д.

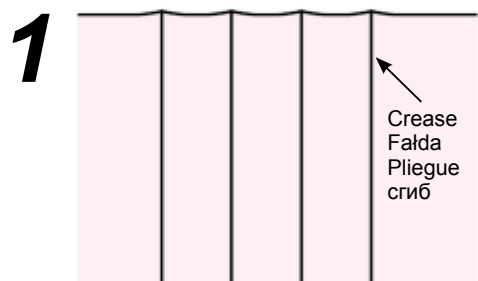

- Iron the creases of the pintuck.
- Wyprasuj fałdy.
- Planche los pliegues de las lorzias.
- Отутюжьте сгиб защицы.

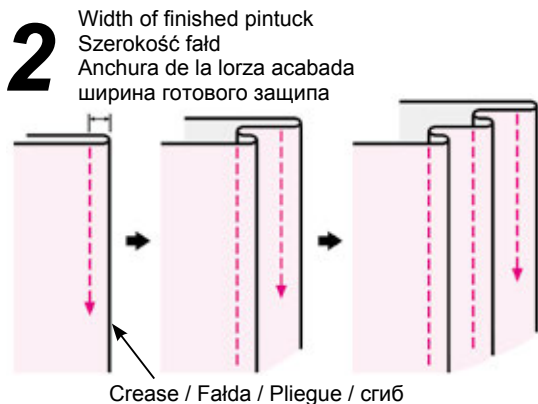

Width of finished pintuck
 Szerokość fałd
 Anchura de la lorza acabada
 ширина готового защицы

- Sew the creases one by one and avoid it stretching.
- Szyj fałdy jedna za drugą by zapobiec rozciąganiu.
- Cosa los pliegues uno a uno y evite que se estiren.
- Прострочите защицы один за другим, не растягивая их.

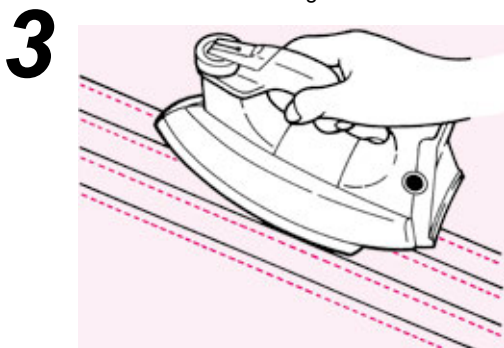

- After sewing, turn over pintucks and iron them
- Po szyciu odwróć fałdy i wyprasuj je.
- Después de coser, dé la vuelta a los pliegues y plánelos.
- После выполнения строчки переверните защицы и прогладьте их.

● Example of use

Przykłady

Ejemplo de uso

примеры использования

- Blouse
- Bluzka
- Blusa
- блузка





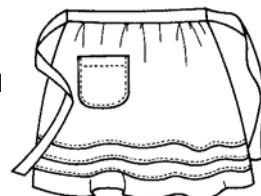

- Apron
- Fartuch
- Delantal
- фартук

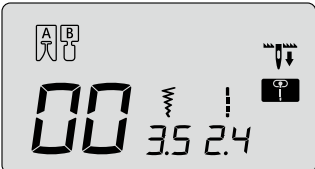

Welt seam / Zabezpieczanie krawędzi / Costura de refuerzo / Обтачка каймой

 	Pattern No. / Numer ściegu Nº de patrón / Образец №	Practical 00 / Praktyczny 00 Práctico 00 / практический 00
	Presser foot / Stopka Prensateles / Прижимная лапка	Standard presser foot (A) Standardowa (A) Prensateles estándar (A) стандартная прижимная лапка (A)

 Attention	Turn OFF the power switch before replacing the presser foot.
 Uwaga	Wyłącz zasilanie przed wymianą stopki.
 Atención	Apague la máquina antes de sustituir el prensateles.
 Внимание	Перед заменой прижимной лапки отключите машину от электросети.

This stitch is used for securing an edge.
 Ten ścieg jest używany do zabezpieczania krawędzi.
 Esta puntada se utiliza para reforzar un borde.
 Этот вид строчки используется для отделки края ткани.

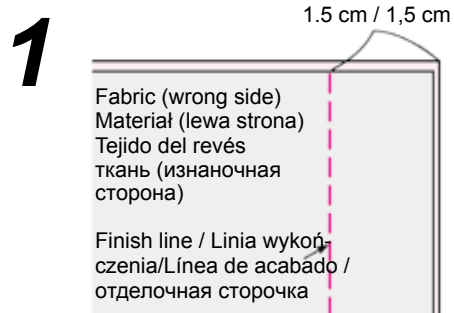

- Put the fabrics together and sew.
- Złóż razem dwie tkaniny i szyj.
- Junte los tejidos y cósalos.
- Сложите детали изделия вместе и стачайте их.

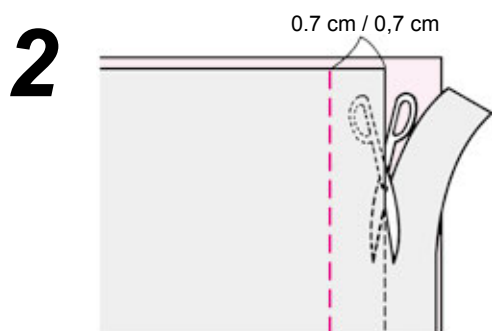

- Cut half of the seam allowance.
- Odetnij połowę zapasu zostawionego za ściegiem.
- Corte la mitad del margen de costura.
- Обрежьте половину полосы подгиба.

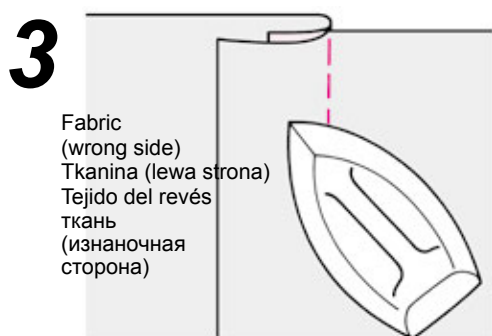



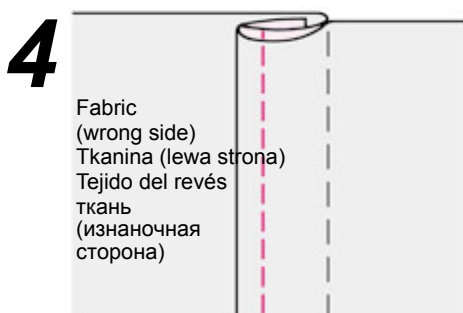

- Open the fabrics from the finish line and fold the seam allowance together and iron.
- Otwórz tkaninę od linii wykończenia i załóż zapasy razem, po czym przeprasuj je.
- Abra el tejido desde la línea de acabado, doble los márgenes de costura y plánelos.
- Отогните края припуска по линии сточки, сложите их вместе и отутюжьте.



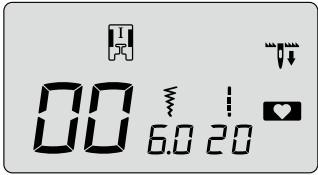



- Wrap up the shorter seam allowance with the longer one and sew the edge of the crease.
- Zwiń krótszy zapas z dłuższym i zszyj je razem na krawędzi.
- Envuelva el margen de costura más corto con el más largo y cosa el borde del pliegue.
- Оберните более широкую полосу припуска вокруг более короткой и выполните строчку по краю сгиба.

Decorative stitches and one point pattern / Уżywanie prowadnika do pikowania Puntadas decorativas y una puntada de punto / Декоративные стежки и точечные рисунки

	Pattern No. / Numer ściegu Nº de patrón / Образец №	One point 00~39 / Symbol 00~39 Un punto 00~39 / одноточечный 00~39
	Presser foot / Stopka Prensatelas / Прижимная лапка	Manual buttonhole presser foot (I) Do szycia ściegiem gęstym (I) Prensatelas para ojales manuales (I) лапка для выметывания петель вручную (I)

 Attention	Turn OFF the power switch before replacing the presser foot.
 Uwaga	Wyłącz zasilanie przed wymianą stopki.
 Atención	Apague la máquina antes de sustituir el prensatelas.
 Внимание	Перед заменой прижимной лапки отключите машину от электросети.

- After selecting a pattern, push memory button MEM  so that one point pattern can be sewn. If memory button will not be pushed, machine sews the pattern continuously.
- Po wybraniu ściegu, wciśnij przycisk pamięci MEM  by wyszyć symbole. Jeżeli przycisk pamięci nie zostanie wciśnięty, maszyna będzie wyszywać wybrany ścieg bez przerwy.
- Después de seleccionar una puntada, pulse la tecla de memoria MEM , entonces puedes coser una sola puntada. Si no utiliza la tecla de memoria, entonces la máquina coserá la puntada continuamente.
- После выбора рисунка, нажмите кнопку памяти MEM  чтобы внести один рисунок в память для начала шитья. Если кнопка памяти не будет нажата, то машина станет шить непрерывно.

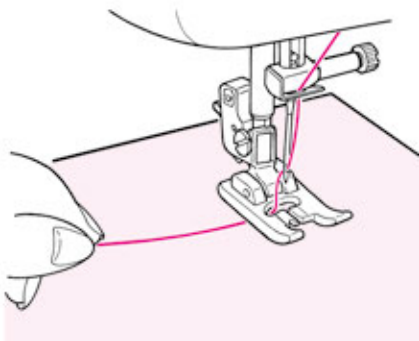

- Place the fabric under the presser foot and start.
- Umieść tkaninę pod stopką i rozpocznij szycie.
- Coloque el tejido debajo del prensatelas y empiece a coser.
- Поместите ткань под прижимную лапку и начните выполнять строку.

Display of the length of one cycle / Wyświetlanie długości cyklu Visualización de la duración de un ciclo / Отображение длины одного цикла

Although the length of one cycle of the decorative pattern is displayed, treat it only as a reference, as this will be changeable based on fabric and thread.

Mimo, że długość cyklu ściegu dekoracyjnego jest wyświetlana, traktuj tą informację tylko orientacyjnie, gdyż długość zmieni się wraz ze zmianą tkaniny i ściegu.

Aunque se visualiza la duración de un ciclo del patrón decorativo, considérelo como una referencia, porque puede cambiar según el tejido y el hilo.

Хотя продолжительность одного цикла декоративной строчки отображается, считайте это значение ориентировочным, так как оно может варьироваться в зависимости от типа ткани и нитей.

Example)
Przykład:
Ejemplo:
Пример:

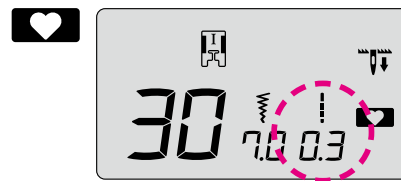
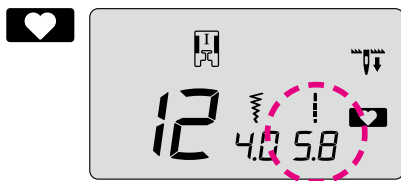

The length of one cycle is displayed.
Długość cyklu jest wyświetlana.
Se muestra la duración de un ciclo.
отображается длина 1 цикла

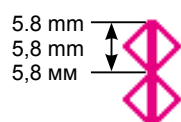



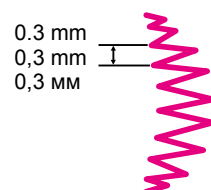

Stitch length of the pattern is displayed.
Długość ściegu jest wyświetlana.
La longitud de la puntada aparece en el panel.
Показывает длину стежка рисунка.

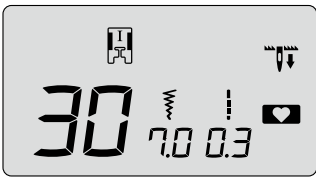

Scallop stitches / Ściegi obrębiające / Festones / Фестоны

 	Pattern No. / Numer ściegu Nº de patrón / Образец №	One point 30 / Symbole 30 Un punto 30 / одноточечный 30
	Presser foot / Stopka Prensateles / Прижимная лапка	Manual buttonhole presser foot (I) Do szycia ściegiem gęstym (I) Prensateles para ojales manuales (I) лапка для выметывания петель вручную (I)

 Attention	Turn OFF the power switch before replacing the presser foot.
 Uwaga	Wyłącz zasilanie przed wymianą stopki.
 Atención	Apague la máquina antes de sustituir el prensateles.
 Внимание	Перед заменой прижимной лапки отключите машину от электросети.

This stitch is used for decorating edging on items such as table cloths, collars on blouse, etc.

Ten ścieg jest używany do dekorowania krawędzi przedmiotów takich jak obrusy, kołnierze w bluzkach itp.

Esta costura se utiliza para decorar bordes en elementos tales como manteles, cuellos de blusas, etc.

Этот вид строчки используется для декоративной отделки краев таких изделий как скатерти, воротники на блузках и т.д.

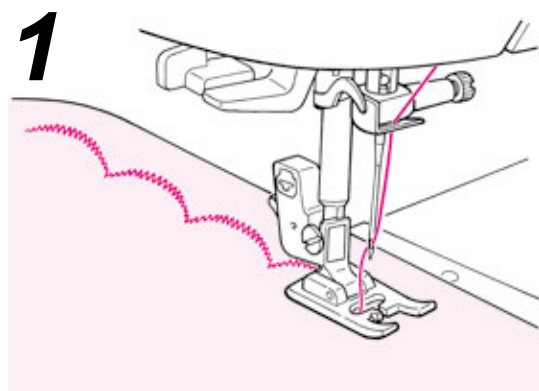

- To keep the pattern intact, leave some margin and sew on the edge of the cloth.

- By nie naruszyć tkaniny pozostaw odstęp od brzegu tkaniny.

- Para mantener el patrón intacto, deje un poco de margen y cosa en el borde de la tela.

- Чтобы не повредить стежки, немного отступите от края изделия и выполняйте строчку.

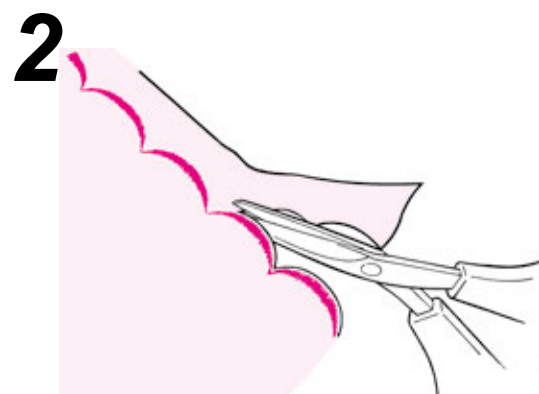

- Cut the sewn fabric carefully so that stitches are not cut by the scissors.

- Odetnij obszytą tkaninę. Zrób to ostrożnie by nie przeciąć szwów.

- Corte el tejido cosido con cuidado de no cortar las puntadas con las tijeras.

- Аккуратно обрежьте край изделия, стараясь не повредить строчку.



* Adjust stitch length of the decorative stitches according to the fabric to be sewn. Sewing on fabric too thick may cause jamming.





* Dostosuj długość ściegu do tkaniny którą obszywasz. Szycie na zbyt grubym materiale może prowadzić do zacięcia się (zatrzymania).

* Ajuste la longitud de la puntada de las costuras decorativas de acuerdo con el tejido que desee coser. Coser en tejido muy grueso puede provocar atascos.

* Отрегулируйте длину стежка декоративной строчки в зависимости от ткани. Обтачивание слишком плотной ткани может привести к ее защемлению.

Applique / Aplikacje / Aplicación / Аппликация

 	Pattern No. / Numer ściegu Nº de patrón / Образец №	Practical 05 / Praktyczny 05 Práctico 05 / практический 05
	Presser foot / Stopka Prensateles / Прижимная лапка	Manual buttonhole presser foot (I) Do szycia ściegiem gęstym (I) Prensateles para ojales manuales (I) лапка для выметывания петель вручную (I)

 Attention	Turn OFF the power switch before replacing the presser foot.
 Uwaga	Wyłącz zasilanie przed zdjęciem stopki.
 Atención	Apague la máquina antes de sustituir el prensateles.
 Внимание	Перед заменой прижимной лапки отключите машину от электросети.

To make the stitch inconspicuous, an applique can be sewn.

By ukryć rzucający się w oczy ścieg można przyszyć aplikację.

Para hacer que una costura pase desapercibida, puede coserse una aplicación.

Чтобы сделать строчку незаметной, можно пришить аппликацию.

1

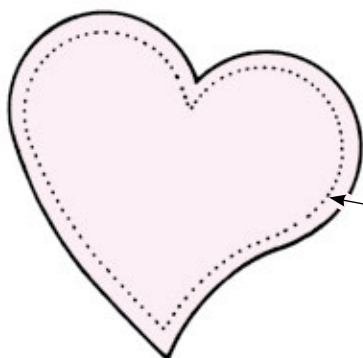

● Cut the applique fabric with seam allowance of 3~5mm.

● Corte el tejido de la aplicación con un margen de costura de 3~5 mm.

● Wytnij aplikację z zapasem 3-5 mm.

● Выкройте из ткани аппликацию с припуском 3-5 мм.

Seam allowance / Zapas
Margen de costura / припуск

2

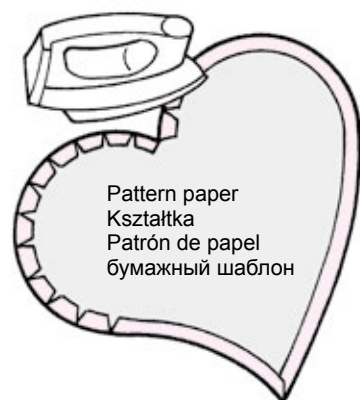

Pattern paper
Kształtka
Patrón de papel
бумажный шаблон

● Put the pattern paper onto the wrong side of the fabric and fold the seam allowance at the finish line.

● Coloque el patrón de papel en el reverso del tejido y doble el margen de costura en la línea de acabado.

● Put the applique fabric on the base fabric. Temporarily fix it with basting stitches or glue.

● Coloque el tejido de aplicación en el tejido base. Fijelo temporalmente con un hilván o adhesivo.

● Przyłóż kształtkę z papieru na lewą stronę tkaniny i zagnij zakładkę na linii wykończeniowej.

● Поместите бумажный шаблон на изнаночную сторону ткани и загните ткань по линии будущей строчки, выделяя припуск.

● Przyłóż aplikację na tkaninę na którą zostanie naszyta. Tymczasowo przytnij ją fastrygą lub klejem.

● Поместите аппликацию на ткань основы. Временно зафиксируйте аппликацию ниткой или клеем.

3

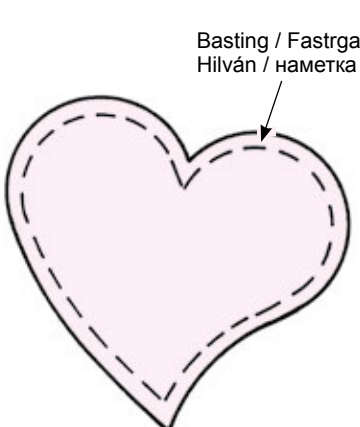

Basting / Fastryga
Hilván / нитка

● Turn the hand wheel towards you and start sewing along with the outer side of the applique fabric.

● Gire el volante hacia usted y empiece a coser a lo largo del borde exterior del tejido de la aplicación.

When you start sewing, the machine will automatically sew 3 lock stitches.

Quando empiece a coser, la máquina coserá automáticamente tres puntadas de seguridad.

* When sewing steep angles, keep the needle inside the fabric, raise the presser foot, change sewing direction and sew slowly.

* Cuando cosa ángulos cerrados, mantenga la aguja dentro del tejido, suba el prensateles, cambie la dirección de costura y cosa lentamente.

● Obracając kołem ręcznym do siebie rozpocznij szycie wzdłuż zewnętrznej krawędzi tkaniny aplikacji.

● Поверните маховик на себя и начинайте выполнять строчку вдоль внешней стороны аппликации.

Gdy rozpoczniesz szycie maszyna automatycznie przyszyje 3 szwy zakańczające.

В начале строчки машина автоматическим выполнит 3 стежка закрепки.

* Podczas szycia ostrych krzywizn utrzymuj igłę wewnątrz materiału, podnoś stopkę, zmieniaj kierunek szycia i opuść stopkę powoli wznawiaj szycie.

* При прошивании углов, оставьте иглу в ткани, поднимите лапку, измените направление шитья и продолжите шитье.

4

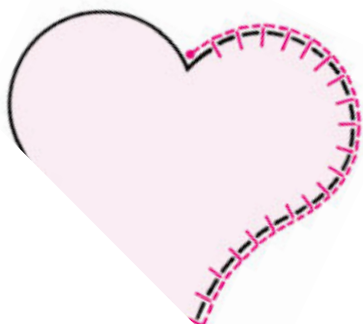

● Lock stitch at the end of sewing.

Push the reverse stitch button and the machine will automatically sew 3 lock stitches. It is better to lock stitch at the outer side of the applique fabric.

● Zakończ ścieg na końcu szycia.

Wciśnij przycisk ściegu wstecznego a maszyna automatycznie wykona 3 szwy zakańczające. Najlepiej zakończyć ścieg na zewnętrznej stronie tkaniny aplikacji.

● Puntada de seguridad al final de la costura.

Pulse el botón de puntada de remate y la máquina coserá automáticamente tres puntadas de seguridad. Es mejor realizar las puntadas de seguridad en el lado exterior del tejido de la aplicación.

● Закрепочная строчка в конце шитья.

Нажмите кнопку обратного шитья, и машина автоматически прошьет 3 закрепочных стежка. Концы закрепочной нити лучше завязать с внутренней стороны во избежание распускания строчки.

* Usually center needle position is used for appliqué stitches but right or left needle position can be used.

Changing needle position: Refer to page 54

* Zwykle do przyszywania aplikacji używa się centralnego położenia igły ale można również wykorzystać lewe lub prawe położenie.





Zmiana pozycji : Patrz strona 54

* En las costuras de aplicaciones se suele utilizar la posición central de la aguja, pero puede utilizarse la posición derecha o izquierda de la aguja. Para cambiar la posición de la aguja, consulte la página 54.

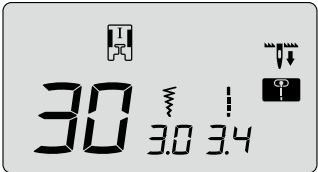
* Обычно для аппликации используется положение иглы по центру, но, возможно, вам потребуется расположение иглы слева или справа. О том, как изменить положение иглы, см. стр. 54.

Quilt / Pikowanie / Acolchado / Выход

 	Pattern No. / Numer ściegu Nº de patrón / Образец №	Practical 30~39 / Praktyczny 30~39 Práctico 30~39 / практический 30~39
	Presser foot / Stopka Prensateles / Прижимная лапка	Manual buttonhole presser foot (I) Do szycia ściegiem gęstym (I) Prensateles para ojales manuales (I) лапка для выметывания петель вручную (I)

 Attention	Turn OFF the power switch before replacing the presser foot.
 Uwaga	Wyłącz zasilanie przed zdjęciem stopki.
 Atención	Apague la máquina antes de sustituir el prensateles.
 Внимание	Перед заменой прижимной лапки отключите машину от электросети.

Using a decorative stitch, this gives a decorative look to the joining of patchworks. It is recommended to use decorative thread such as embroidery thread.





Ścieg dekoracyjny. Nadaje dekoracyjny wygląd łączeniom łat. Zaleca się używanie dekoracyjnych nici takich jak nici do haftu.

Al utilizar una puntada decorativa, confiere un aspecto decorativo a la unión de retales en patchwork. Se recomienda hilo decorativo, como hilo de bordar.

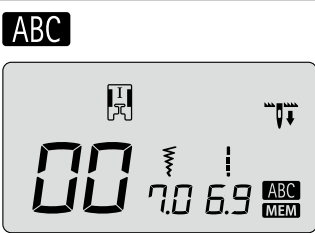
При выполнении лоскутной работы декоративная строчка служит для украшения изделия. Рекомендуется использовать декоративные нити, как например, нити для вышивания.

Sewing letters and one point pattern / Symbole i litery Cosiendo letras y un punto / Буквы для вышивки и точечные рисунки

	Pattern No. Ścieg Nº de patrón Образец №	One point 00~39 / Symbole 00~39 Un punto 00~39 / одноточечный 00~39 Letters 00~99 / Litery 00~99 Letras 00~99 / буквы 00~99
	Presser foot Stopka Prensatelas Прижимная лапка	Manual buttonhole presser foot (I) Do szycia ściegiem gęstym (I) Prensatelas para ojales manuales (I) прижимная лапка для выметывания пуговичных петель вручную (I)

 Attention	Turn OFF the power switch before replacing the presser foot.
 Uwaga	Wyłącz zasilanie przed zdjęciem stopki.
 Atención	Apague la máquina antes de sustituir el prensatelas.
 Внимание	Перед заменой прижимной лапки отключите машину от электросети.

■ Preparation before sewing / Przygotowania przed szyciem Preparación antes de coser / Подготовка перед началом строчки

(in order to sew a pattern neatly, apply interlining and conduct a test sewing first.)
 (by wyszyć ścieg elegancko, zastosuj przekładkę i wykonaj szycie próbne.)
 (Para coser un patrón de forma clara, aplique una entretela y cosa una prueba.)
 (для аккуратного выполнения строчки используйте прокладку и выполните тестовую строчку)

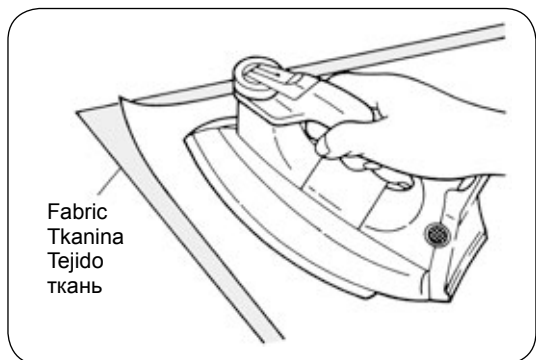

Use an iron to attach a fusible interlining to the wrong side of fabric.
 * When stitch length becomes too small, the bobbin thread will come out to the front side of fabric and/or stitches might get stuck. Therefore make sure to conduct a test sewing beforehand.

Użyj żelazka by połączyć przyczepną przekładkę do lewej strony tkaniny.
 * Gdy długość ściegu robi się zbyt mała, nić dolna wyjdzie z prawej strony tkaniny i/lub szwy mogą się zaciąć. W związku z tym wykonaj szycie próbne.

Utilice una plancha para adherir una entretela termoadhesiva al reverso del tejido.
 * Cuando la longitud de la puntada sea demasiado pequeña, el hilo de la canilla saldrá al anverso del tejido y/o las puntadas se pueden atascar. Por tanto, antes asegúrese de coser una prueba.

Используйте утюг, что закрепить липкую прокладку к изнаночной стороне ткани.
 * Если длина стежка становится слишком маленькой, нижняя нить выступит на лицевую сторону ткани и строчка может остановиться. Поэтому перед началом стачивания выполните тестовую строчку.

■ Test sewing / Szycie próbne / Coser una prueba / Тестовая строчка

Since the pattern might be deformed according to the type and thickness of fabric and fusible interlining to be used, make sure to conduct test sewing on the same fabric and interlining.

Z powodu możliwości zdeformowania szwu w zależności od typu i grubości tkaniny oraz przyklepnej przekładki wykonaj szycie próbne na takiej samej tkaninie i takiej samej przekładce.

Puesto que el patrón puede deformarse debido al tipo y grosor del tejido y de la entretela termoadhesiva que debe utilizarse, asegúrese de coser una prueba con la misma combinación de tejido y entretela.

Так как образец может иметь отклонения в зависимости от типа и толщины ткани, необходимо использовать плавкий прокладочный материал. Выполните тестовую строчку с той же тканью и тем же прокладочным материалом.

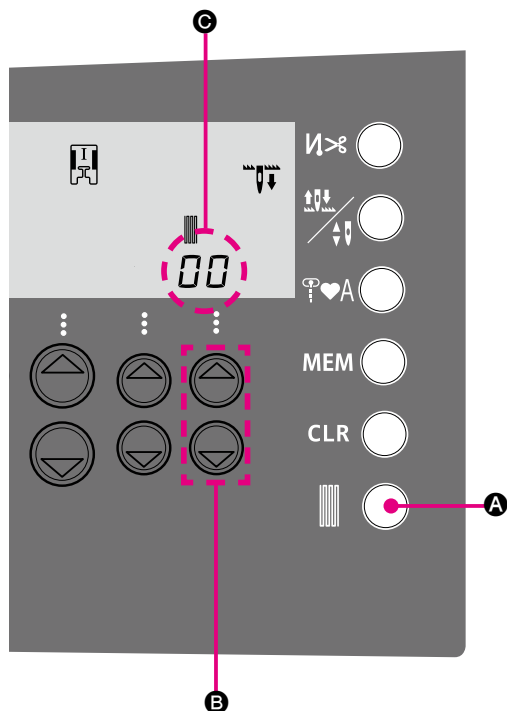

1. Press button **A**.
2. Set a piece of fabric and a thread to be used for test sewing.
3. Check the sewn result. If it is not right, change the figure **C** by stitch length adjusting button **B**. Figures "-30" to "+30" can be selected.
4. When button **A** is pressed again, screen goes back to normal.

1. Wciśnij przycisk **A**.
2. Weź fragment tkaniny oraz nici na których wykonasz szycie próbne.
3. Sprawdź rezultat szycia. Jeżeli nie jest zadowolający, zmodyfikuj wartość **C** przy użyciu przycisków regulacji długości ściegu oznaczonych **B**. Można wybrać wartości od "-30" do "+30".
4. Gdy wciśniesz **A** przycisk ponownie, ekran wróci do normalnego stanu.

1. Presiona el botón **A**.
2. Escoja una tela y un hilo para usar como costura de prueba.
3. Revise el resultado de la costura. Si no es correcta, cambie la figura **C** usando el pulsador de ajuste de longitud de puntada **B** seleccionado desde "-30" a "+30".
4. Cuando la tecla **A** es presionada otra vez, el panel vuelve a la posición normal.

1. Нажмите кнопку **A**.
2. Выберите место на ткани и нить для пробного шитья.
3. Проверьте результат шитья. Если, он не удался, смените букву **C** кнопкой регулировки длины стежка **B**. Можно выбрать цифры от -30 до +30.
4. Когда нажмете кнопку **A** снова, экран вернется в исходное положение.

Correct shape
Poprawny kształt
Forma correcta
правильная форма



When right side is higher than left side,
Gdy prawa strona jest wyżej niż lewa
Si el lado derecho es más alto que el izquierdo
Если правая сторона выше левой

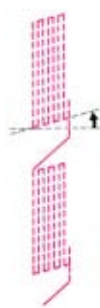

- Press "" and adjust it.
- Wciśnij "" wyreguluj.
- Presione "" y ajústelo.
- Нажмите "" и настройте

When right side is lower than left side,
Gdy prawa strona jest niżej niż lewa
Si el lado derecho es más bajo que el izquierdo
Если правая сторона ниже левой

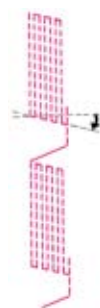

- Press "" and adjust it.
- Wciśnij "" wyreguluj.
- Presione "" y ajústelo.
- Нажмите "" и настройте

**■ How to select pattern (letters) / Układanie wzoru do wyszycia (litery)
Selección de patrones (letras) / Как выбрать образцы (буквы)**

Example / Przykład / Ejemplo / Пример:



Press Wciśnij Pulse Нажмите

Press Wciśnij Presione Нажмите

to choose pattern No. 20.
by wybrać ścieg Nr 20.
Para escoger la puntada nº 20.
для выбора рисунка No. 20.

Press Wciśnij Pulse Нажмите

Press Wciśnij Pulse Нажмите

Press Wciśnij Presione Нажмите

to choose pattern No. 09.
by wybrać ścieg Nr 09.
Para escoger la puntada nº 09.
для выбора рисунка No. 09.

Press Wciśnij Pulse Нажмите

Press Wciśnij Presione Нажмите

to choose pattern No. 20.
by wybrać ścieg Nr 20.
Para escoger la puntada nº 20.
для выбора рисунка No. 20.

Press Wciśnij Pulse Нажмите

Press Wciśnij Presione Нажмите

to choose pattern No. 10.
by wybrać ścieg Nr 10.
Para escoger la puntada nº 10.
для выбора рисунка No. 10.

Press Wciśnij Pulse Нажмите

Press Wciśnij Presione Нажмите

to choose pattern No. 08.
by wybrać ścieg Nr 08.
Para escoger la puntada nº 08.
для выбора рисунка No. 08.

Press Wciśnij Pulse Нажмите

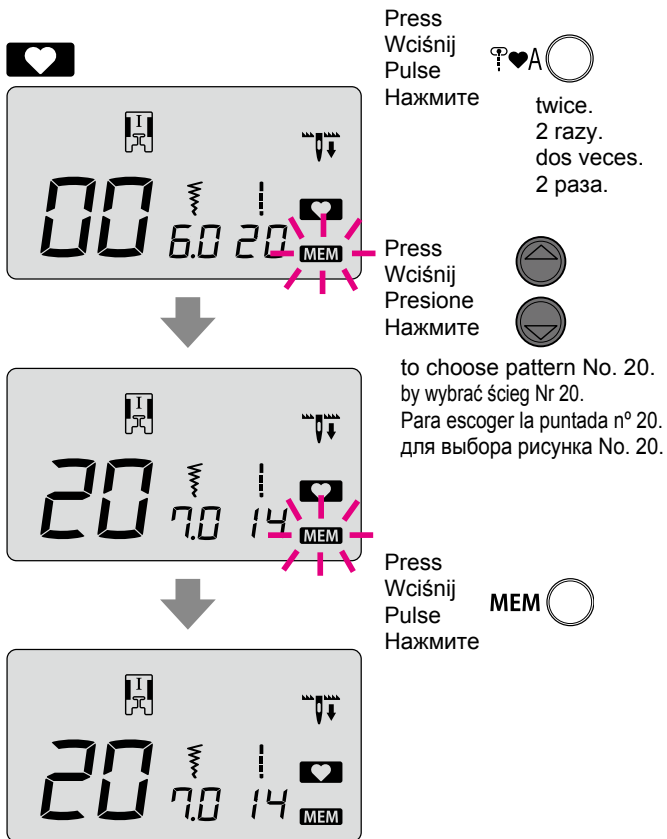

Press
Wciśnij
Pulse
Нажмите twice.
2 razy.
dos veces.
2 раза.

Press
Wciśnij
Presione
Нажмите

to choose pattern No. 20.
by wybrać ścieg Nr 20.
Para escoger la puntada nº 20.
для выбора рисунка No. 20.

Press
Wciśnij
Pulse
Нажмите

MEM Up to 70 Letters and one point patterns can be stored into memory.

W pamięci może być przechowywane do 70 liter i symboli.

Hasta 70 letras y un punto pueden ser guardadas en la memoria.

Можно внести в память до 70-ти букв и рисунков.

- Deleting Letters and patterns in the memory
- Usuwanie liter i symboli z pamięci
- Borrando letras y puntadas en la memoria
- Удаление букв и рисунков из памяти

CLR Pressing it will delete patterns in the memory from latest one to earliest one. When the button is pressed continuously, all the patterns in the memory can be deleted.

CLR Wciśnięcie tego przycisku usunie ściegi z pamięci od ostatniego do pierwszego. Przytrzymanie tego przycisku spowoduje usunięcie wszystkich zapamiętanych ściegów.

CLR Presionando borrará las puntadas en la memoria desde la última a la primera. Cuando se presiona el pulsador continuamente se borran todas las puntadas de la memoria.

CLR Нажатие удалит из памяти от самое последнее сохранение рисунка. Когда кнопка нажата непрерывно, можно удалить все рисунки из памяти.

When you want to change the size of pattern (letters)

Move the cursor to the desired pattern (letter). You can change the height and width by:

Height: Zigzag width adjusting button
Width: Stitch length adjusting button

Aby zmienić rozmiar wybranych znaków (liter)...

Przesuń kursor na wybrany znak. Możesz zmienić wysokość i szerokość za pomocą:

Wysokość: regulatora szerokości zygzaku
Szerokość: regulatora długości ściegu

Si desea cambiar el tamaño del patrón (letras)....

Mueva el cursor al patrón (letra) deseado. Puede cambiar la altura y la anchura como sigue:

Altura: Pulsador de ajuste del ancho de zigzag
Ancho: Pulsador de ajuste de la longitud de puntada

Если вы хотите изменить размер образца (букв)

Переместите курсор к желаемому образцу (букве). Вы можете изменить высоту и ширину следующим образом:

Высота : Кнопка регулировки ширины зигзага
Ширина: Кнопка регулировки длины стежка

■ How to stitch a pattern (letters) / Wyszywanie symboli (liter)

Coser un patrón (letras) / Как вышить образец (буквы)

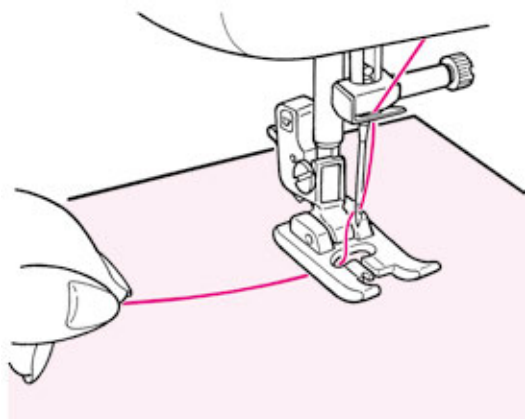

Place the fabric underneath the presser foot and start.

The machine will stop automatically when sewing is finished.

Notes:

1. Note that the sewing speed varies according to stitch patterns (letters) to be sewn.
2. If the automatic thread trimmer is used while sewing, the machine starts to sew from the beginning.
3. In case of condensed sewing, if the stitch length is too small, the stitches may get stuck.

Umieść tkaninę pod stopką i rozpocznij szycie.

Maszyna zatrzyma się automatycznie po zakończeniu szycia.

Uwagi:

1. Szybkość szycia różni się w zależności od użytych symboli (liter)
2. Jeżeli zostanie użyty automatyczny odcinacz nici to maszyna wznowi szycie od początku
3. Jeżeli wyszywany wzór jest wyjątkowo gęsty i długość szwu jest zbyt mała, szwy mogą się zablokować.

Coloque el tejido debajo del prensatelas y empiece a coser.

La máquina se detendrá automáticamente cuando acabe de coser.

Notas:

1. Tenga en cuenta que la velocidad de costura varía según los patrones de costura (letras) que deban coserse.
2. Si debe utilizarse el cortador de hilo automático durante la costura, la máquina empezará a coser desde el principio.
3. En el caso de una costura condensada, si la longitud de la puntada es demasiado pequeña, las puntadas pueden atascarse.

Поместите ткань под прижимную лапку и начните выполнять строчку.

По окончании строчки машина остановится автоматически.

Примечания:

1. Обратите внимание, что в зависимости от образца (буквы) скорость выполнения строчки может варьироваться.
2. Если во время выполнения строчки задействована функция автоматического обрезки нити, машина начинает выполнять строчку сначала.
3. При выполнении уплотненной строчки, если длина стежка слишком маленькая, стежки могут спутаться, и машина остановится.

■ Disposing thread ends of jump stitches / Odcinanie zbędnych odcinków nici

Deshechado del hilo sobrante en puntadas salteadas /

Расположение концов нити при переходе от одного элемента вышивки к другому



Get rid of unnecessary thread on the front side of fabric by scissors.

Usuń niepotrzebne nici za pomocą nożyczek.

Puede desembarazarse del hilo sobrante del anverso del tejido con la ayuda de tijeras.

Обрежьте ненужные нити с лицевой стороны ткани ножницами.

Introduction of optional accessory parts / Opcjonalne akcesoria

Introducción de accesorios opcionales /

Описание дополнительных вспомогательных компонентов

Make your home sewing more pleasant!

Please purchase the following items in the shop where you buy our products.

Uczyń swoje domowe wyroby ładniejszymi!

Zakup poniższe przedmioty w sklepie z naszymi produktami.

Disfrute todavía más de la costura en casa.

Puede adquirir los siguientes artículos en el establecimiento en el que compra nuestros productos.

Сделайте процесс шитья в домашних условиях более приятным!

Приобретите, пожалуйста, следующие наименования продукции в магазине, в котором вы приобрели машину.

● **Rolled hemming presser foot**

Fabric edge is hemmed while rolling it under.
Used for bottom of shirts, blouses, frills and the edge of handkerchiefs.

● **Stopka z walcem materiału**

Krawędź tkaniny jest wzmacniana podczas przesuwania jej pod tą stopką. Używana na dołach koszul, bluzek, żabotów i brzegach husteczek.

● **Prensateles de dobladillo de caracolillo**

Se hace un dobladillo en el tejido y se enrolla.
Se usa en los bajos de camisas, blusas, volantes y en el borde de pañuelos.

● **Прижимная лапка с рубильником**

Край ткани во время подшивания края подкатывается под прижимную лапку. Используется для обработки низа юбок, блузок, сборок и носовых платков.

● **Cording and Embroidery presser foot**

It is used in free motion quilting and a cord can be sewn together with this presser foot.

● **Stopka do szycia kortów i haftów**

Jest używana do swobodnego haftowania.
Można nią również przyszywać korty.

● **Prensateles para cordones y bordados**

Se utiliza en acolchado libre. Puede coserse un cordón con este prensateles.

● **Прижимная лапка для пришивания тесьмы и вышивки**

Используется для техники свободного движения в квилтинге, также при помощи этой лапки можно притачать тесьму.

● **Button attaching presser foot**

This presser foot is used to attach buttons on garments.

● **Stopka do przyszywania guzków**

Ta stopka jest używana do mocowania guzików do ubrań.

● **Prensateles para coser botones**

Este prensateles sirve para colocar botones en las prendas.

● **Прижимная лапка для пришивания пуговиц**

Прижимная лапка служит для пришивания пуговиц на изделиях.

● **Pearl attaching presser foot**

With this presser foot it is possible to attach pearls, beads and thick cord.

● **Stopka do przyszywania pereł**

Tą stopką można przyszywać perełki, koraliki i grube korty.

● **Prensateles para cuentas y perlas**

Con este prensateles es posible colocar perlas, cuentas y cordones gruesos.

● **Прижимная лапка для притачивания бисера**

При помощи этой лапки можно притачивать перламутр, бисер и толстую тесьму.

● **Quilt presser foot (transparent type)**

It is used for free-motion quilting. Zigzag stitch is also possible with this presser foot.

● **Stopka do szycia swobodnego (przezroczysta)**

Używana do szycia swobodnego. Można jej również używać do szycia ścięciem zygzakowatym.

● **Prensateles de acolchar (transparente)**

Se utiliza para el acolchado libre. La puntada en zigzag también es posible con este prensateles.

● **Прижимная лапка для квилтинга (прозрачная)**

Используется для техники свободного движения в квилтинге. При помощи этой лапки также можно выполнять строчку зигзаг.

● **Presser foot with guide**

As the presser foot has markings, which show 2 mm distance, these marking will serve as a guide.

● **Stopka z prowadnikami**

Ta stopka ma oznaczenia, które pokazują odstępy 2mm, te oznaczenia służą jako prowadniki.

● **Prensateles con guía**

Como el prensateles posee marcas, que muestran divisiones de 2 mm, estas marcas pueden utilizarse como guía.

● **Прижимная лапка с направляющей**

На прижимную лапку нанесены метки, с интервалом 2 мм, которые могут служить направляющей.

- **Throat plate for straight stitch**

Use with patchwork presser foot for better stitch quality.

- **Płyta wysięgu do ściegu prostego**

Użyj tej stopki do naszywania łat by uzyskać wyższą jakość ściegu.

- **Placa aguja para respunte recto**

Utilízelo con el prensatelas para patchwork para una calidad óptima de la puntada.

- **Игольная пластинка для прямой строчки**

Используется в сочетании с прижимной лапкой для пэчворка для получения лучшего качества строчки.

- **Binder presser foot**

It is possible to attach tapes such as bias tape into four folds.

- **Stopka binder**

Umożliwia połączenie taśm na cztery zakładki.

- **Prensatelas de unión**

Es posible colocar cintas tales como cintas bias en cuatro pliegues.

- **Прижимная лапка для притачивания косой бейки**

Возможно притачать полоски ткани, сложенные в 4 слоя, как например, косую бейку

- **Hemming presser foot for zigzag**

Fabric edge is hemmed by zigzag while rolling it under. Used for bottom of shirts, blouses, frills and the edge of handkerchiefs.

- **Stopka do wzmacniania krawędzi zygzakiem**

Krawędź tkaniny jest wzmacniana zygzakiem i paskiem materiału. Używana na dole bluzek, koszul, żabotów, i krawędziach chusteczek.

- **Prensatelas de dobladillo para zigzag**

Se hace un dobladillo en el borde tejido en zigzag. Se usa en los bajos de camisas, blusas, volantes y en el borde de pañuelos.

- **Прижимная лапка с рубильником для строчки зигзаг**

Край ткани во время подшивания края подкатывается под прижимную лапку зигзаг. Используется для обработки низа юбок, блузок, сборок и носовых платков.

- **Quilt presser foot (open type)**

It is used in free motion sewing. As the front portion is open, it is easy to see the needle entry point.

- **Stopka do szycia swobodnego (otwarta)**

Używana do szycia swobodnego. Przednia część jest otwarta, co polepsza widoczność punktu wejścia igły w materiał.

- **Prensatelas de acolchar (abierto)**

Se utiliza para la costura libre. Como la parte delantera está abierta, es fácil ver el punto de entrada de la aguja.

- **Прижимная лапка для квилтинга (открытая)**

Используется для техники свободного движения в квилтинге. Так как передняя часть лапки открыта, можно видеть позицию входа иглы в ткань.

- **Appliqué presser foot**

Since the front and back of the presser foot is short, it is easy to move the materials at curve points. Also fabrics can be seen easily because it is transparent.

- **Stopka do aplikacji**

Z powodu iż przód i tył stopki są krótkie stopka ta umożliwia łatwe przesuwanie materiału podczas zmiany kierunku szycia. Ułatwia również obserwację tkaniny gdyż jest przezroczysta.

- **Prensatelas para aplicaciones**

Como la parte delantera y posterior del prensatelas es corta, es fácil mover los materiales en puntos curvados. Además, se puede ver fácilmente el tejido porque es transparente.

- **Прижимная лапка для пришивания аппликаций**

Так как передняя и задняя часть лапки короткие, материал легко перемещать и поворачивать для выполнения изогнутой строчки. Также легко увидеть ткань, так как лапка прозрачная.

- **Cording presser foot (for 3 cords)**

It is possible to attach 1 - 3 cords by three-point zigzag or decorative stitch.

- **Stopka do kortów (do 3 kortów)**

Można nią przyszyć 1-3 korty 3-punktowym zygzakiem lub ściegiem dekoracyjnym.

- **Prensatelas para aplicaciones**

Como la parte delantera y posterior del prensatelas es corta, es fácil mover los materiales en puntos curvados. Además, se puede ver fácilmente el tejido porque es transparente.

- **Прижимная лапка для пришивания шнуров**

Возможно притачать 1-3 шнура при помощи строчки трехточечного зигзага или декоративной строчки.

- **Invisible zipper foot**

As a seam does not appear on the right side of the fabric, an opening can be finished with fabric edges neatly butted.

- **Stopka do niewidocznych zamków**

Szew nie pojawia się na prawej stronie tkaniny, więc otwarcie może być ładnie wykończone.

- **Prensateles de cremallera invisible**

Como la costura no aparece en el anverso del tejido, puede rematarse una abertura con los bordes del tejido perfectamente acabados.

- **Прижимная лапка для пришивания застежек-молний (невидимка)**

Так как шва не видно на лицевой стороне ткани, можно втачать застежку-молнию аккуратно встык.

- **Smooth presser foot**

This presser foot is used for non-slippery materials like vinyl and satin stitches.

- **Gładka stopka**

Ta stopka jest używana do nie śliskich materiałów takich jak winyl i satyna.

- **Prensateles deslizante**

Este prensateles se utiliza en puntadas en materiales no deslizantes como el vinilo y el satén.

- **Гладкая прижимная лапка**

Прижимная лапка используется для нескольких тканей, таких как винил или сатин.

- **Eyelet punch**

This is to open hole at round area of keyhole buttonhole.

- **Stopka do dziurkowania**

Służy do wybijania dziurek w okrągłych częściach dziurek na guziki.

- **Punzón abrojoales**

Sirve para practicar un orificio en la parte redonda de los ojales de herradura.

- **Дырпробиватель**

Это устройство необходимо для прорезания круглого отверстия в пуговичной петле в форме замочной скважины.

- **Wide Table**

For sewing large projects such as quilts, etc.

- **Szeroka płyta wysięgu**

Do szycia dużych projektów, np. przy pikowaniu

- **Mesa extensible**

Para coser proyectos grandes, como colchas, etc.

- **Приставной столик**

Для стачивания больших по размеру деталей, например для квилтинга.

- **Open toe presser foot**

This presser foot is used for appliqué and decorative stitches. (Front part of the presser foot is open for better visibility.)

- **Stopka z otwartym palcem**

Ta stopka jest używana do aplikacji i ściągów dekoracyjnych. (Przednia część stopki jest otwarta dla lepszej widoczności)

- **Prensateles de horquilla abierta**

Este prensateles se utiliza en sobrepuestos y puntadas decorativas (la parte delantera del prensateles (está abierta para mejorar la visibilidad).

- **Открытая прижимная лапка**

Эта лапка используется для выполнения аппликаций и декоративной строчки. (Для лучшей видимости передняя часть лапки открыта)

- **Edge sewing presser foot**

This presser foot is used for patchwork, sewing center line of joined materials by using the center guide of the presser foot.

- **Stopka do szycia na krawędzi**

Ta stopka służy do naszywania łat, szycia po centralnej linii łączącej dwa materiały przy pomocy środkowego wskaźnika na stopce.

- **Prensateles para bordes**

Este prensateles se utiliza patchwork, para coser la línea central de materiales unidos utilizando la guía central del prensateles.

- **Прижимная лапка для обработки краев ткани**

Эта лапка используется для пэчворка, вытачивания центральной линии для стачиваемых деталей при помощи направляющей, обозначающей центральную линию изделия.

- **Walking foot**

This presser foot is used for "difficult-to-feed" materials such as knit, jerseys, vinyl, artificial leather and leather or quilting.

- **Stopka wspomagająca transport**

Ta stopka służy do materiałów trudnych w transporcie, takich jak dzianina, dżerzej, winyl, sztuczna skóra, skóra czy materiał pikowany.

- **Prensateles de doble arrastre**

Este prensateles se utiliza para materiales difíciles de suministrar a la máquina como punto, vinilo, cuero natural y artificial y colchas.

- **Шагающая прижимная лапка**

Эта лапка используется для тканей, которые тяжело заправлять в машину, например, трикотаж, джерси, винил, искусственная кожа и кожа для квилтинга.

- **Quilt presser foot**

This presser foot is used for quilt stitches (free motion quilting).

- **Stopka do pikowania**

Ta stopka służy do pikowania (swobodnego pikowania).

- **Prensateles para acolchar**

Este prensateles se utiliza para puntadas de acolchado (acolchado libre).

- **Прижимная лапка для квилтинга**

Используется для техники свободного движения в квилтинге.

- **Patchwork presser foot**

This presser foot is used for patchwork stitches.

- **Stopka do patchworku**

Ta stopka służy do patchworku.

- **Prensateles para patchwork**

Este prensateles se utiliza para costuras de patchwork.

- **Прижимная лапка для пэчворка**

Эта прижимная лапка используется для выполнения строчки пэчворк.

- **Quilt guide**

This is a guide to sew lines in the same distance.

- **Prowadnik do pikowania**

Używany by wyszywać ściegi w równych odległościach.

- **Guía de acolchar**

Se trata de una guía para coser líneas a la misma distancia.

- **Направляющая для квилтинга**

Направляющая используется для выполнения параллельных строчек.

How to install Wide Table / Instalacja szerokiej płyty wysięgu Instalación de la mesa extensible / Как установить широкий стол

1

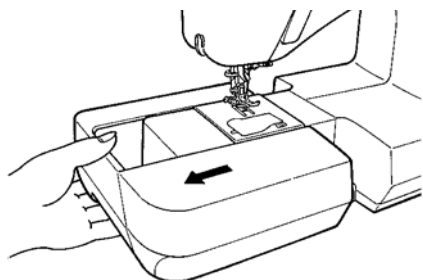

- Remove auxiliary bed.
- Zdemontuj płytę z wyposażeniem.
- Extraiga la base auxiliar.
- Демонтируйте выдвижной столик.

2

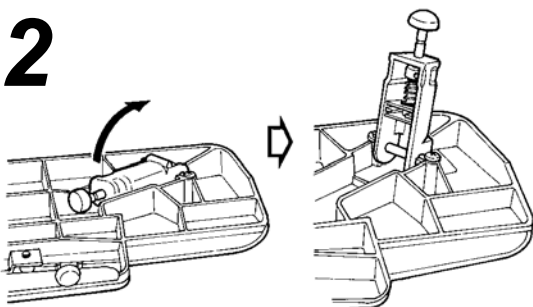

- Open legs of Wide Table until they stop securely at the stopping position.
- Rozłóż nóżki szerokiej płyty wysięgu do pozycji docelowej.
- Abra las patas de la mesa extensible hasta que se detengan con firmeza en posición.
- Раскройте ножки широкого стола до упора.

3

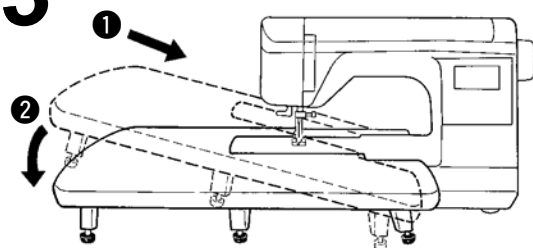



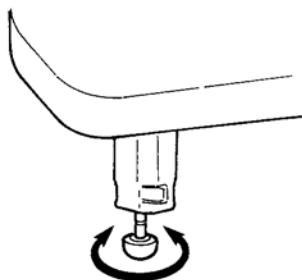

- Assemble Wide Table to sewing machine body.
Attach it to free arm of sewing machine.
- Połącz płytę wysięgu z maszyną.
Przymocuj ją do ramienia maszyny.
- Monte la mesa extensible en el cuerpo de la máquina de coser.
Únalo al brazo libre de la máquina de coser.
- Присоедините широкий стол к корпусу машины.
Закрепите его на П-образной платформе.



4







- Adjust the height of legs so that the top surface of Wide Table is the same height of sewing machine body.
- Wyreguluj wysokość nóżek maszyny tak, by górna powierzchnia płyty była na tej samej wysokości co ciało maszyny.
- Ajuste la altura de las patas de modo que la parte superior de la mesa extensible esté a la misma altura que el cuerpo de la máquina de coser.
- Отрегулируйте высоту ножек широкого стола, чтобы его поверхность располагалась на уровне корпуса машины.

 Attention	* Don't put any heavy materials on the Wide Table. * Don't move sewing machine with Wide Table attached.
 Uwaga	* Nie kładź ciężkich przedmiotów na płytę wysięgu. * Nie przesuвай maszyny podczas gdy przymocowana jest szeroka płyta wysięgu.
 Atención	* No coloque materiales pesados en la mesa extensible. * No mueva la máquina de coser con la mesa extensible instalada.
 Внимание	* не размещайте тяжелые предметы на широком столе. * не перемещайте машину с закрепленным широким столом.

Blind stitch / Ścieg kryty / Puntada invisible / Потайной шов

 	Pattern No. / Numer ściegu Nº de patrón / Образец №	Practical 07, 18 (Light-weight material) Praktyczny 07, 18 (lekki materiał) Práctico 07, 18 (material fino) практический 07, 18 (легкие материалы)
	Presser foot / Stopka Prensateles / Прижимная лапка	Blind stitch presser foot (D) / Do ściegu krytego (D) Prensateles para puntada invisible (D) / прижимная лапка для потайной строчки (D)

 Attention	Turn OFF the power switch before replacing the presser foot.
 Uwaga	Przed wymianą stopki wyłącz zasilanie.
 Atención	Apague la máquina antes de sustituir el prensateles.
 Внимание	Перед заменой прижимной лапки отключите машину от электросети.

■ Folding fabrics / Szycie zakładek / Doblado del tejido / Сгибание ткани

1

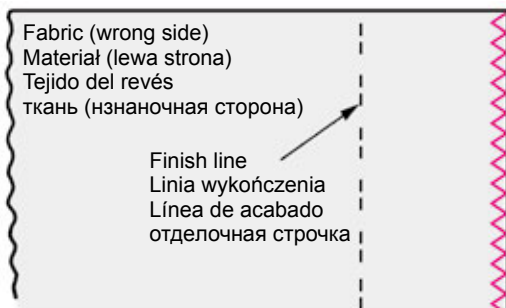

- Sewing overcasting stitches on the edge of fabric.
 - Refer to pages 59 and 60 for overcasting stitches.
- Szycie ściegiem obrzucającym na krawędzi materiału.
 - Patrz strony 59 i 60, ściegi obrzucające.
- Coser puntadas de sobrehilado en el borde del tejido.
 - Consulte las páginas 59 y 60 para saber más sobre las puntadas de sobrehilado.
- Выполните обметку края ткани.
 - См. стр. 59 - 60 – краеобметочная строчка.

2

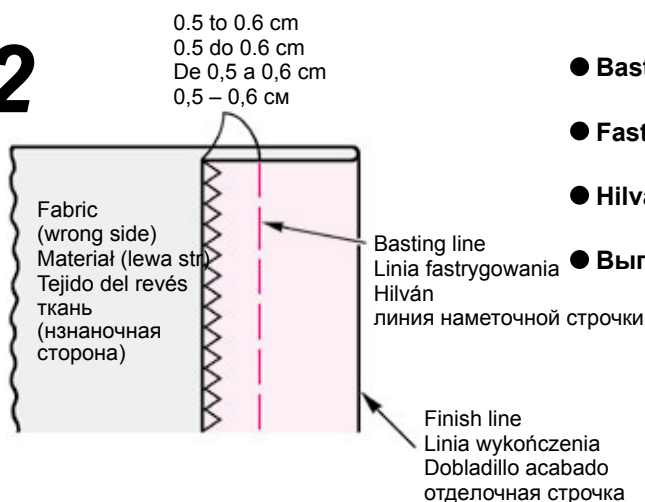

- Basting.
- Fastrygowanie.
- Hilvanado.
- Выполните наметку.

3

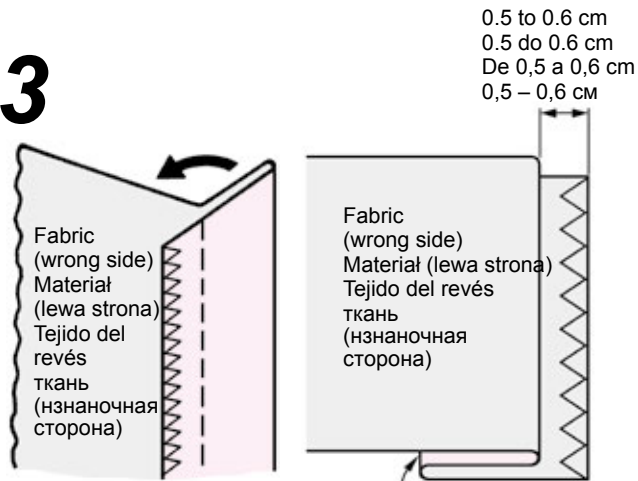

Finish line / Linia wykończenia / Doblado / отделочная строчка

● **Fold from basting line.**

Leave 0.5 to 0.6 cm.

● **Zegnij materiał wzdłuż linii wykończenia.**

Zostaw 0,5 do 0,6 cm.

● **Doblado desde el hilván.**

Deje de 0,5 a 0,6 cm.

● **Сложите ткань по линии наметки.**

Оставьте 0,5 – 0,6 см.

4

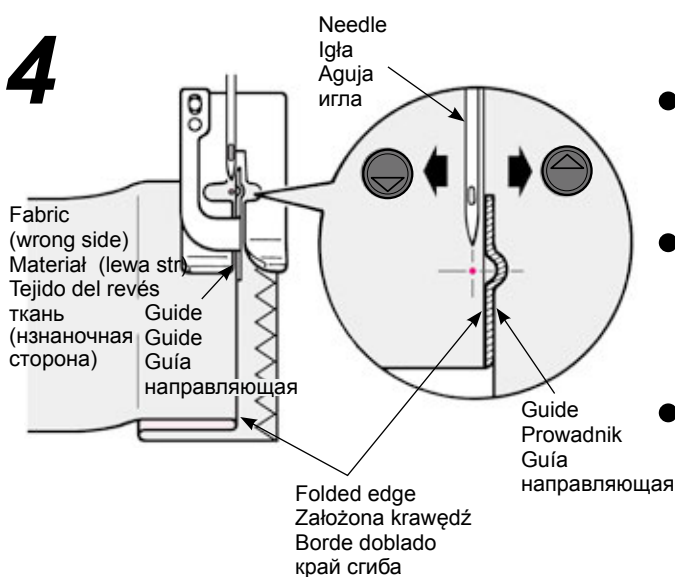

● **Align the guide of the presser foot with the folded edge.**

Turn the hand wheel and adjust with the zigzag width adjusting dial so that stitches reach the folded edge.

* Pay attention so that needle will not hit the presser foot.

● **Wyrównaj krawędź zakładki z prowadnikiem stopki. Ustaw igłę nad materiałem a następnie przesunij regulatorem szerokość ściegu tak aby igła znajdowała się po stronie zakładki.**

* Upewnij się że igła nie uderzy w stopkę.

● **Alinee la guía del prensatelas con el borde doblado.**

Gire el volante y realice el ajuste con el selector de ajuste de anchura de zigzag, de modo que las puntadas lleguen al borde doblado.

* Preste atención a que la aguja no golpee el prensatelas.

● **Выверните край сгиба ткани по направляющей прижимной лапки. Поверните маховик и отрегулируйте ширину строчки зигзаг при помощи регулировочного диска таким образом, чтобы стежки достигали до края сгиба.**

* Перед началом выполнения строчки проверьте, чтобы игла не ударила о прижимную лапку.

5

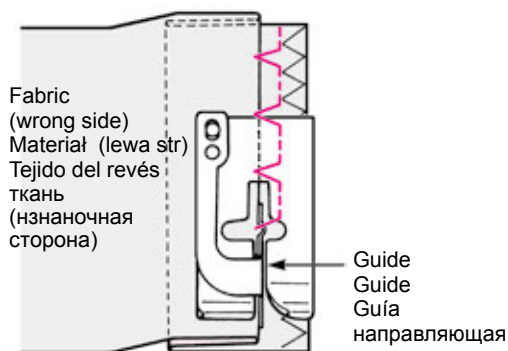

● **Position the folded edge against the guide and sew.**

● **Pozycja zakładki względem prowadnika i szwu**

● **Coloque el borde doblado contra la guía y cosa.**

● **Расположите край сгиба напротив направляющей и выполняйте строчку.**

6

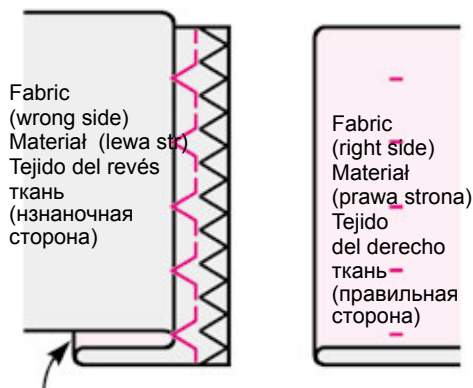

● **Turn over the fabric after sewing.**

● **Odwróć materiał po zakończeniu szycia.**

● **Después de coser, dé la vuelta al tejido.**

● **После выполнения строчки переверните ткань.**

Finish line / Linia wykończenia / Doblado acabado / отделочная строчка

■ When changing the needle entry point / Zmiana położenia igły

Cambiar el punto de entrada de la aguja / Для изменения позиции контакта иглы с тканью

1. If the stitches reach too far beyond the folded edge

1. Jeżeli ścieg sięga zbyt daleko wewnątrz zakładki

1. Si las puntadas sobrepasan demasiado el borde doblado

1. Если стежки сильно выходят за пределы края сгиба

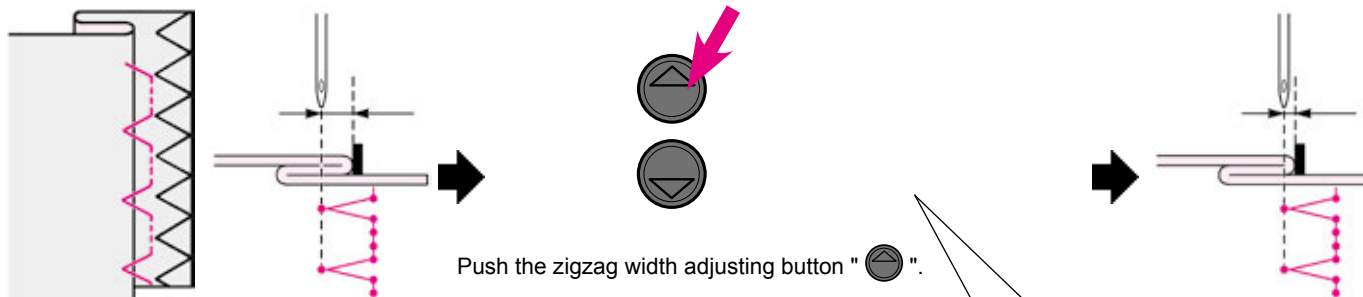

Push the zigzag width adjusting button "  ".

Wciśnij "  " przycisk regulacji szerokości ściegu.

Pulse el botón "  " de ajuste de anchura de zigzag.

Нажмите кнопку регулировки ширины строчки зигзаг «  ».

Turn the handwheel to check the needle entry point. When adjusting, make sure the needle is in the up position.

Obróć kołem ręcznym by określić punkt w którym igła dotknie materiału. Podczas regulacji upewnij się, że igła jest w pozycji górnej.

Gire el volante para comprobar el punto de entrada de la aguja. Al ajustarlo, asegúrese de que la aguja esté en posición levantada.

Поверните маховик и определите точку контакта иглы с тканью. Во время регулировки игла должна быть поднята.

2. If the stitches fail to reach the folded edge

2. Jeśli ścieg nie obejmuje zakładki

2. Si las puntadas no llegan al borde doblado

2. Если стежки не достают до края сгиба.

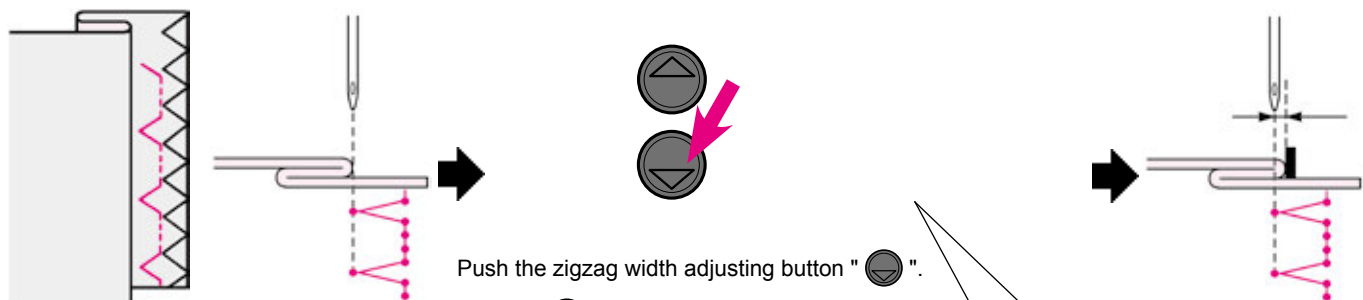

Push the zigzag width adjusting button "  ".

Wciśnij "  " przycisk regulacji szerokości ściegu.

Pulse el botón "  " de ajuste de anchura de zigzag.

Нажмите кнопку регулировки ширины строчки зигзаг «  ».

Turn the handwheel to check the needle entry point. When adjusting, make sure the needle is in the up position.

Obróć kołem ręcznym by określić punkt w którym igła dotknie materiału. Podczas regulacji upewnij się, że igła jest w pozycji górnej.





Gire el volante para comprobar el punto de entrada de la aguja. Al ajustarlo, asegúrese de que la aguja esté en posición levantada.

Поверните маховик и определите точку контакта иглы с тканью. Во время регулировки игла должна быть поднята.

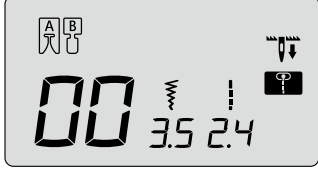
Inserting zippers / Wszywanie zamków

Colocación de cremalleras / Вшивание застежки-молнии

 	Pattern No. / Numer ściegu Nº de patrón / Образец №	Practical 00 / Praktyczny 00 Práctico 00 / практический 00
	Presser foot Stopka Prensateles Прижимная лапка	Zipper presser foot (B) Do wszywania zamków (B) Cremalleras (B) прижимная лапка для строчки зигзаг (B)

 Attention	Turn OFF the power switch before replacing the presser foot.
 Uwaga	Wyłącz zasilanie przed zdjęciem stopki.
 Atención	Apague la máquina antes de sustituir el prensateles.
 Внимание	Перед заменой прижимной лапки отключите машину от электросети.

Zippers are set in two different ways: by inserting into the side seam of the garment and by centering in position.

* **Make sure to use center needle position (Stitch pattern No. Practical 00).**

Suwaki ustawia się na dwa sposoby: z przesunięciem na zakładkę oraz względem jego środka

* **Upewnij się że używasz centralnego położenia igły (ścieg Podstawowy 1).**

Las cremalleras se colocan de dos formas diferentes: insertadas en la costura lateral de la prenda y centradas.

* **Asegúrese de utilizar la aguja en posición central (Nº de patrón de costura Práctico 00).**

Вшить застежку-молнию можно двумя способами: внахлест или по встык.

* **Убедитесь, что игла расположена по центру (образец строчки № практический 00).**

■ Preparation before attaching zipper / Przygotowanie przed wszyciem zamka

Preparación antes de colocar la cremallera / Подготовка к пришиванию застежки-молнии

1 Runstitching ... Stitch length "Automatic"
 Fastrygowanie... Długość ściegu "Automatyczna"
 Costura ... Longitud de puntada "Automática"
 обтачивающая строчка длина настраивается автоматически

Machine basting ... Stitch length "4"
 Fastrygowanie ... Długość ściegu "4"
 Hilván .. Longitud de puntada "4"
 Машина выполняет обтачивающую строчку длина стежка "4"

Crotch end
 Koniec rozwidlenia
 Fin de cremallera
 разветвленный конец

Reverse stitch (1cm)
 Ścieg wsteczny (1 cm)
 Puntada de remate (1cm)
 обратный стежок (1см)

Fabric (wrong side)
 Tkanina (lewa strona)
 Tejido del revés
 ткань (изнаночная сторона)

● Use the standard presser foot (A) to sew.

Place the fabrics face-to-face. Check the runstitching length and the length of the zipper to be inserted. Machine baste the zipper onto the fabrics.

Machine basting = zipper opening length + 1 cm

● Użyj standardowej stopki (A)

Ułóż tkaninę prawą stroną do wewnątrz. Sprawdź długość ściegu i długość zamka. Przyfastryguj zamek do tkaniny.

Długość fastrygowania = długość użyteczna zamka + 1 cm

● Use el prensateles estándar (A) para coser.

Coloque los tejidos cara con cara. Compruebe la longitud de costura y la de la cremallera que debe colocarse. Hilvane la cremallera en los tejidos.

Hilván = longitud de apertura de la cremallera + 1 cm

● Используйте стандартную прижимную лапку (A).

Поместите детали изделия лицом к лицу. Проверьте длину обтачивающей строчки и длину вшиваемой застежки- молнии. Машина начнет приметывать застежку-молнию к ткани.

Машина выполняет обтачивающую строчку = длина застежки-молнии + 1 см

2

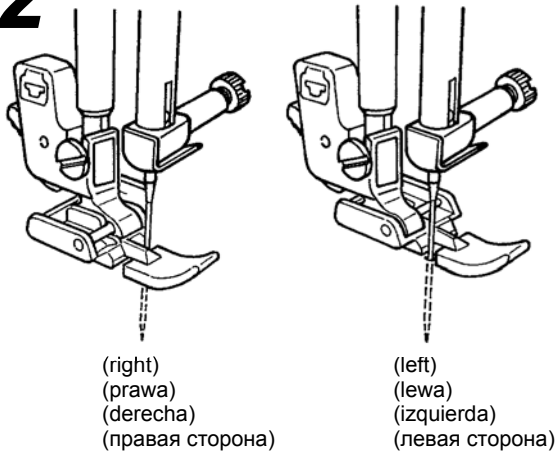

- **Attach the zipper presser foot (B) to the machine.**
When sewing the left side of the zipper, place the zipper under the right portion of the zipper presser foot. When sewing the right side of the zipper, place the zipper under the left portion of the foot.
- **Zamontuj stopkę do wszywania zamków (B).**
Przyszywając lewą stronę zamka umieść zamek pod prawą stroną stopki. Przyszywając prawą stronę zamka umieść zamek pod lewą stroną stopki.
- **Instale el prensatelas para cremalleras (B) en la máquina.**
Cuando cosa el lado izquierdo de la cremallera, coloque la cremallera debajo de la parte derecha del prensatelas para cremalleras. Cuando cosa el lado derecho de la cremallera, coloque la cremallera debajo de la parte izquierda del prensatelas.
- **Установите на машину прижимную лапку (B).**
Во время пришивания левой стороны застежки-молнии поместите застежку-молнию под правую сторону прижимной лапки зигзаг. Во время пришивания правой стороны застежки-молнии поместите застежку-молнию под левую сторону прижимной лапки зигзаг.

■ Lapped insertion / Wszywanie zamka z przesunięciem na zakładkę Colocación recubierta / Втачивание застежки-молнии внахлест

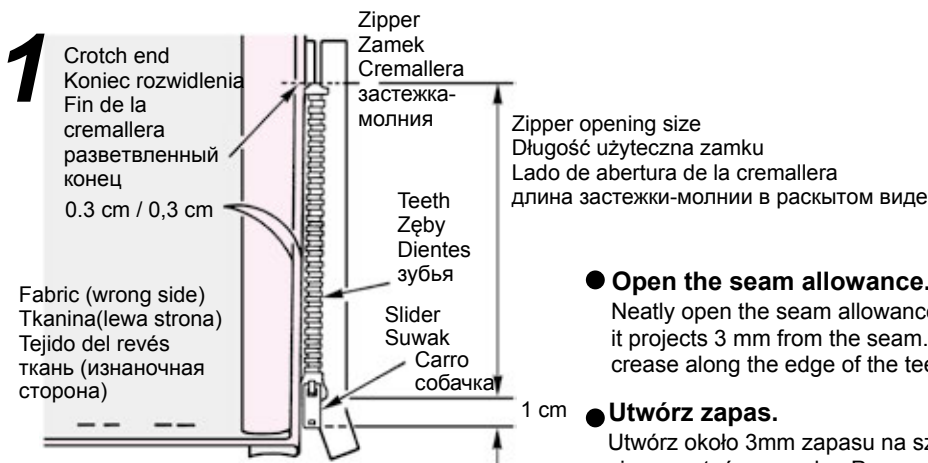

- **Open the seam allowance.**
Neatly open the seam allowance. Adjust the back seam allowance so that it projects 3 mm from the seam. Press with an iron to make a crease. Fit the crease along the edge of the teeth.
- **Utwórz zapas.**
Utwórz około 3mm zapasu na szycie z materiału do którego będzie przyszyta pierwsza taśma zamka. Przepasuj zakładkę żelazkiem by zostawić ślad. Ułóż materiał wzdłuż ząbków zamka.
- **Abra el margen de costura.**
Abra bien el margen de costura. Ajuste el margen de costura posterior, de forma que salga 3 mm de la costura. Pase la plancha para formar un doblez. Ajuste el doblez a lo largo del borde de los dientes.
- **Отверните край изделия.**
Аккуратно отверните край изделия (припуск). Отступите от края сгиба около 3 мм. Отутюжьте линию сгиба, чтобы образовалась стрелка (складка). Расположите складку вдоль линии зубьев застежки-молнии.

2

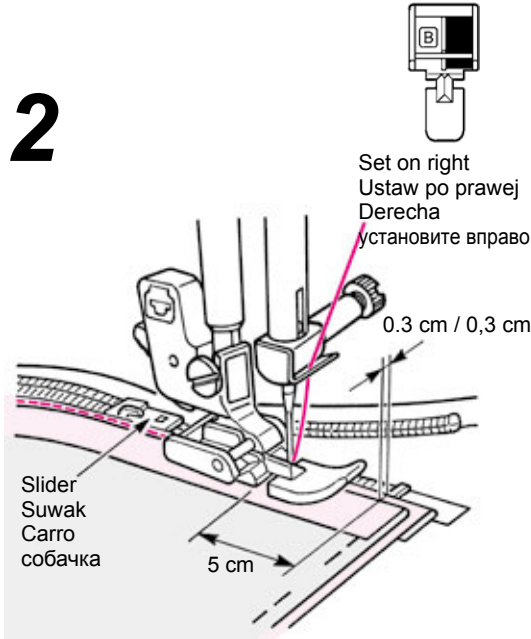

● **Sew the zipper tape on the seam allowance from bottom to top.**
Fitting the edge of the zipper presser foot along the edge of the zipper teeth, sew the zipper tape on the seam allowance. At the slider part of the zipper, stop the machine at 5 cm (2 inches) before the slider. Move the slider to the far side of the presser foot and sew the zipper until its top end is reached.

● **Przyszyj taśmę zamka na utworzonym wcześniej zapasie od dołu.**
Prowadząc krawędź stopki wzdłuż ząbków zamka przyszyj taśmę zamka do utworzonego wcześniej zapasu. Po stronie suwaka zatrzymaj maszynę 5cm przed suwakiem. Przesuń suwak na początek zamka i przyszyj resztę taśmy.

● **Cosa la cinta de la cremallera en el margen de costura, de abajo arriba.**
Ajustando el borde del prensatelas para cremalleras a lo largo de los dientes de la cremallera, cosa la cinta de la cremallera en el margen de costura. En la parte del carro, detenga la máquina a 5 cm antes del carro. Mueva el carro al lado más alejado del prensatelas y cosa la cremallera hasta que llegue al extremo superior.

● **Притачайте застежку-молнию к складке снизу доверху**
Выровняйте край прижимной лапки зигзаг по линии складки. Остановите строчку за 5 см (2 дюйма) до собачки. Переместите собачку вверх, как можно дальше от собачки и притачайте застежку-молнию до конца.

3

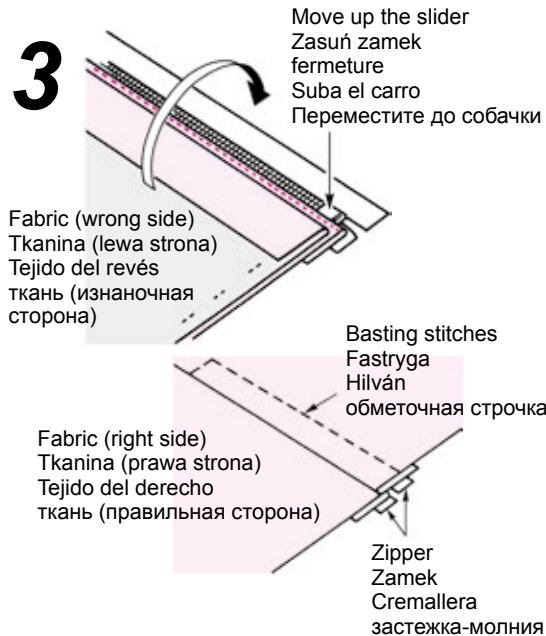

● **Put the fabric over the zipper.**
Baste the zipper and set it on the fabric.
* Baste the zipper tape with the fabric with hand basting stitches. Move the slider to the top of the zipper. Put the fabric over the zipper and perform basting.

● **Odwróć materiał na zamek. Przyfastryguj materiał do drugiej taśmy.**
* Ręcznie przyfastryguj drugą taśmę do tkaniny. Przesuń suwak na górę zamka. Nałóż materiał na zamek i przyfastryguj.

● **Coloque el tejido encima de la cremallera.**
Hilvane la cremallera y colóquela en el tejido.
* Hilvane la cinta de la cremallera con el tejido con puntadas de hilvanado a mano. Mueva el carro a la parte superior de la cremallera. Coloque el tejido encima de la cremallera y realice el hilvanado.

● **Разместите ткань на застежке-молнии.**
Приметайте застежку-молнию к ткани.
* Приметайте застежку-молнию к ткани вручную. Переместите собачку вверх до упора. Поместите ткань на застежку-молнию и стачайте.

4

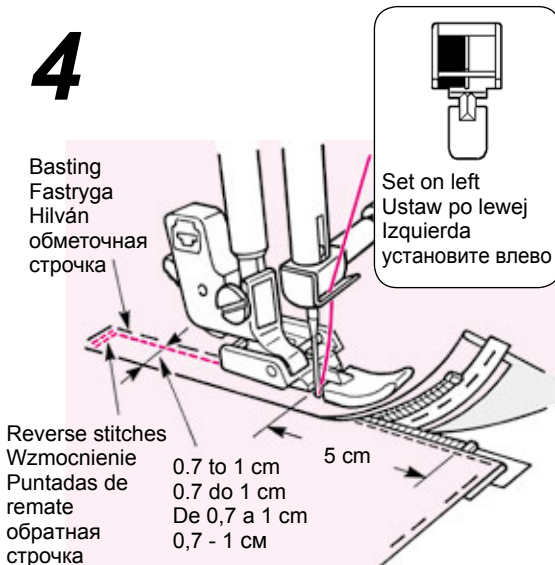

● **Sew reverse stitches and sew the right-hand side.**
After sewing reverse stitches, set the left hand side of the zipper presser foot to the zipper teeth. Sew until 5 cm (2 inches) of the zipper end. Undo the basting stitches and move the slider to the far end of the presser foot. Then sew the rest of the way.

● **Wykonaj wzmocnienie i przyszyj prawą stronę zamka.**
Po wykonaniu wzmocnienia ustaw lewą stronę stopki przy zębach zamka. Zatrzymaj szycie na 5cm przed suwakiem. Odpruj fastrygę, przesuń suwak na drugą stronę zamka i dokończ szycie.

● **Realice puntadas de remate y cosa el lado derecho.**
Después de realizar puntadas de remate, ajuste el lado izquierdo del prensatelas para cremalleras en los dientes de la cremallera. Cosa hasta llegar a 5 cm del final de la cremallera. Deshaga el hilván y mueva el carro al extremo más alejado del prensatelas. A continuación, cosa el resto.

● **Выполните обратную строчку и притачайте правую сторону застежки-молнии.**
После выполнения обратной строчки выровняйте левую сторону прижимной латки по линии зубьев застежки-молнии. Остановите строчку за 5 см (2 дюйма) до конца застежки-молнии. Снимите ручную наметку и переместите собачку как можно дальше от прижимной лапки. Выполните строчку до конца.

■ Centered insertion / Wszywanie zamka względem środka / Colocación centrada / Втачивание застежки

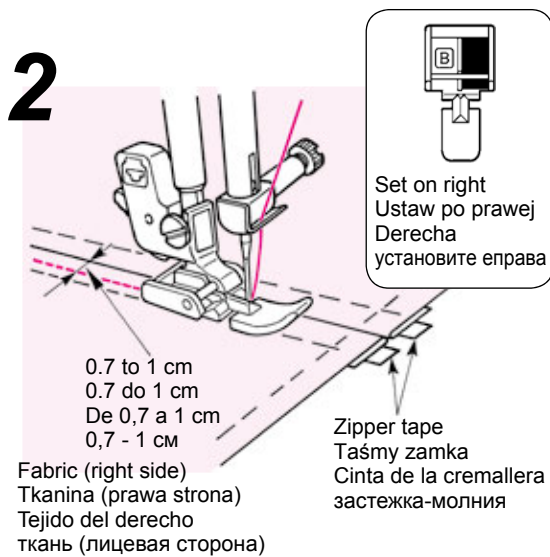
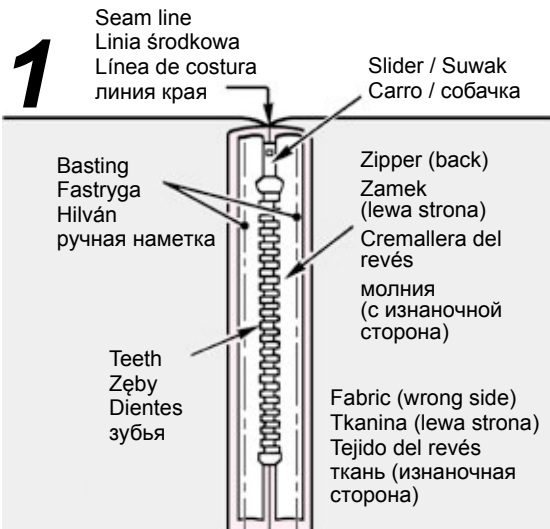

● **Baste zipper and garment body.**

Open the seam allowance. Fit the teeth of the zipper at the end of the seam line and perform basting by hand. Pull the slider tab to the up side.

● **Przyfastryguj suwak do tkaniny.**

Otwórz zapas materiału. Dopasuj materiał tak aby zęby były na linii środkowej i przyfastryguj zamek ręcznie. Ustaw suwak na górę zamka

● **Hilvane la cremallera a la prenda.**

Abra el margen de costura. Haga coincidir los dientes de la cremallera con el final de la línea de costura y realice el hilvanado a mano. Tire de la lengüeta del carro hacia arriba.

● **Приметайте застежку-молнию к изделию.**

Отверните край изделия. Выровняйте зубья застежки-молнии по линии сгиба и приметайте застежку-молнию вручную. Переместите собачку вверх.

● **Sew the left part of the zipper on the seam allowance from the bottom of the opening to the top.**

Sew 0.7 to 1 cm from the seam line.

● **Przyszyj lewą stronę zamka na zapasie od dołu do góry zamka.**

Szyj 0,7 do 1 cm od linii środkowej.

● **Cosa la parte izquierda del margen de costura de la parte inferior de la abertura hasta arriba.**

Cosa a una distancia de 0,7 a 1 cm de la línea de costura.

● **Притачайте левую сторону застежки-молнии к краю изделия, начиная с нижней части молнии вверх.**

Отступите 0,7-1 см от линии сгиба.

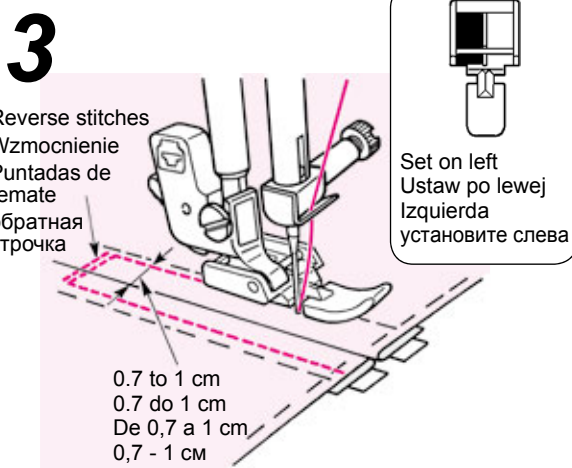

● **Sew the right part of the zipper.**

Sew reverse stitches a few times. Sew the other side 0.7 to 1 cm from the seam line.

● **Przyszyj prawą stronę zamka.**

Przyszyj kilka wzmocnień. Szyj w drugą stronę w odległości 0.7 do 1 cm od linii środkowej..

● **Cosa la parte derecha de la cremallera.**

Realice unas cuentas puntadas de remate. Cosa el otro lado a una distancia de 0,7 a 1 cm de la línea de costura.

● **Притачайте правую сторону застежки-молнии.**

Выполните несколько обратных стежков. Притачайте правую сторону застежки-молнии, отступив 0,7-1 см от линии сгиба.

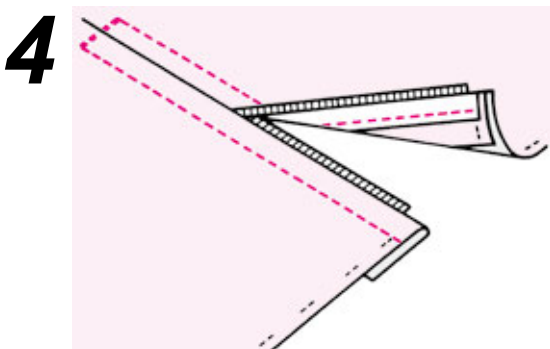

● **Undo only the basting stitches.**

● **Odpruj fastrygę.**

● **Deshaga sólo el hilván.**





● **Удалите ручную наметку.**

How to use the quilt guide / Używanie prowadnika do pikowania

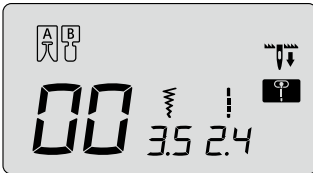
Uso de la guía para acolchar /

Как использовать направляющую для квилтинга

 	Pattern No. / Numer ściegu N° de patrón / Образец №	Practical 00, 03 / Praktyczny 00, 03 Práctico 00, 03 / практический 00, 03
	Presser foot / Stopka Prensateles / Прижимная лапка	Standard presser foot (A) Standardowa (A) Prensateles estándar (A) стандартная прижимная лапка (A)

 Attention	Turn OFF the power switch before replacing the presser foot.
 Uwaga	Wyłącz zasilanie przed wymianą stopki
 Atención	Apague la máquina antes de sustituir el prensateles.
 Внимание	Перед заменой прижимной лапки отключите машину от электросети.

1

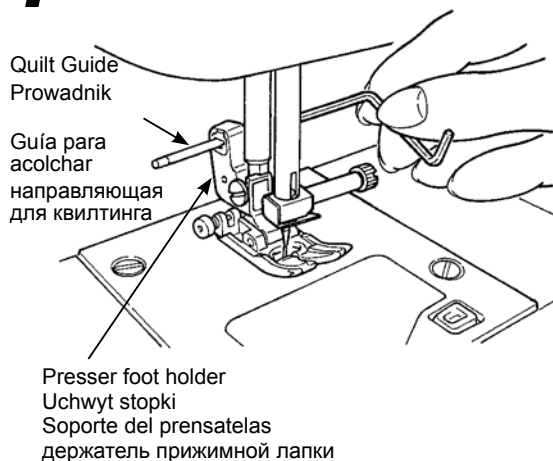

- Insert the quilt guide into the groove of the presser foot holder.
- Wsuń prowadnik do pikowania w otwór w uchwycie stopki.
- Inserte la guía para acolchar en la ranura del soporte del prensateles.
- Вставьте направляющую для квилтинга в паз держателя прижимной лапки.

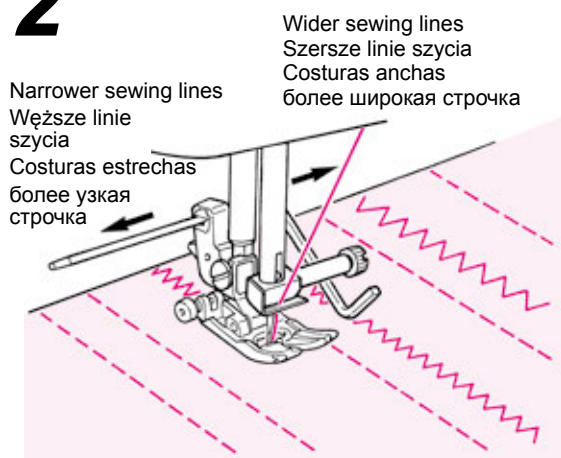

2







- Sew while tracing the stitches with the tip of the quilt guide. Distance between sewing lines can be adjusted freely.
- Szyj kierując ścieg za pomocą końca prowadnika. Odległość między liniami szycia może być dowolnie regulowana.
- Cosa mientras traza las puntadas con la punta de la guía para acolchar. La distancia entre las líneas de costura puede ajustarse libremente.
- Выполните строчку и контролируйте стежки по кончику направляющей. Промежуток между строчками можно задать произвольно.

Stitch in ditch quilting / Naszywanie wzdłuż krawędzi

Acolchado con puntada con guía central / Объемный квилтинг

 	Pattern No. / Numer ściegu N° de patrón / Образец №	Practical 00 / Praktyczny 00 Práctico 00 / практический 00
	Presser foot Stopka Prensateles Прижимная лапка	Edge sewing presser foot (R) Do naszywania wzdłuż krawędzi (R) Prensateles para bordes (R) прижимная лапка для обметывания краев ткани (R)

 Attention	Turn OFF the power switch before replacing the presser foot.
 Uwaga	Wyłącz zasilanie przed zdjęciem stopki.
 Atención	Apague la máquina antes de sustituir el prensateles.
 Внимание	Перед заменой прижимной лапки отключите машину от электросети.

This is for quilting the edge of patchworks and appliqués.

The machine will sew the lower (thinner) side of the fabric layers. As a result, the stitches will not be noticeable and have an effect to make the design look three dimensional or emphasized.

Ten ścieg jest używany do ozdobienia krawędzi łatek oraz aplikacji.

Maszyna będzie szyć na niższej (cieńszej) stronie tkaniny. W efekcie ścieg będzie niezauważalny i spowodują, że projekt będzie wrażenie trójwymiarowego i zaakcentowanego.

Esta costura se utiliza para acolchar el borde de patchwork y aplicaciones.

La máquina cose el lado inferior (más fino) de las capas de tejido.

Como resultado, las puntadas no serán apreciables y permitirán que el diseño tenga un efecto tridimensional o resaltado.

Эта строчка используется для обтачивания краев изделий пэчворка и аппликаций. Машина стачивает нижнюю (более тонкую) сторону слоя ткани. В результате шов незаметен и создает впечатление трехмерного или объемного изображения.

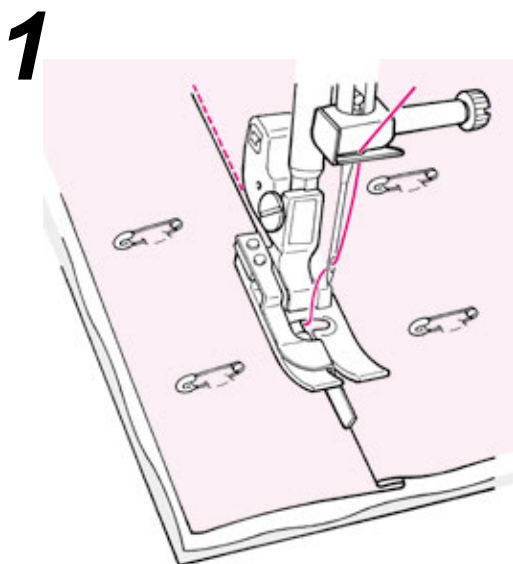

- Put the top layer of fabric with patchwork and/or appliqué, quilting cotton and bottom layer of fabric together by pin or basting stitches.
- Zepnij górną warstwę tkaniny z łatką lub aplikacją razem z dolną warstwą za pomocą szpilki lub fastrygi.
- Una la capa superior de tejido con patchwork y/o aplicaciones, la fibra de acolchar y la capa inferior de tela con alfileres o hilván.
- Сложите верхний слой ткани с пэчворком и/или аппликацией, хлопчатобумажную прокладку для квилтинга и нижний слой ткани вместе и скрепите их булавкой или наметкой.

2

- **Put the guide of the presser foot along with the crease and sew.**
The needle enters behind the guide, so that the edge of the crease can be sewn.
 - **Zrównaj prowadnik stopki z krawędzią i rozpocznij szycie.**
Igła wbija się za prowadnikiem, by umożliwić przyszycie krawędzi.
 - **Coloque la guía del prensatelas a lo largo del pliegue y cosa.**
La aguja entra detrás de la guía, de modo que puede coserse el borde del pliegue.
 - **Выровняйте направляющую прижимной лапки по линии сгиба и начинайте выполнять строчку.**
Игла входит в ткань позади направляющей, так что можно стачать край сгиба.
- * If the desired points can not be sewn, adjust the needle position.
Needle position change: refer to page 54
- * Jeżeli nie możesz przyszyć porządanych miejsc, wyreguluj pozycję igły.
Zmiana pozycji igły: patrz strona 54.
- * Si no pueden coserse puntos deseados, ajuste la posición de la aguja.
Para cambiar la posición de la aguja, consulte la página 54.
- * Если невозможно выполнить строчку в желаемых позиции ях, отрегулируйте положение иглы.
О том, как изменить положение иглы см. стр. 54.

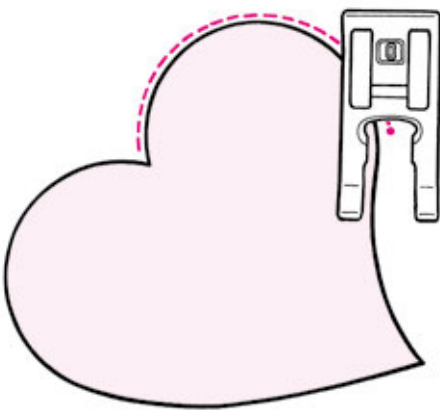

★ Curved concealed quilting

Use manual buttonhole presser foot (I) or the open toe presser foot (O). Sew curves by lifting the presser foot and changing the direction very often. Also this can be done by free motion with the quilt presser foot. (Refer to page 101.)

★ Szycie wzdłuż złożonej geometrii

Użyj stopki do szycia ścięciem gęstym (I) lub stopki otwartej (O). Zmieniaj kierunek ścięgu przez bardzo częste podnoszenie stopki i zmianę kierunku. Można to również osiągnąć przez swobodny ruch stopką do szycia swobodnego. (patrz strona 101.)

★ Acolchado oculto curvado





Utilice el prensatelas para ojales manuales o el (I) prensatelas de aplicación abierto (O). Para coser las curvas, levante el prensatelas y cambie la dirección con frecuencia. También puede realizar esto con libre movimiento y la ayuda del prensatelas para acolchar. (Consulte la página 101.)

★ Потайная изогнутая строчка для квилтинга

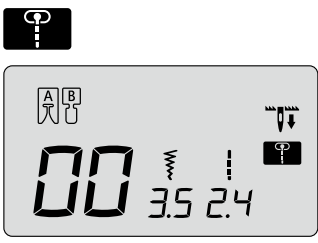
Используйте прижимную лапку для выметывания пуговичных петель вручную (I) или открытую прижимную лапку (O). Выполняйте изгибы, поднимая прижимную лапку и меняя направление строчки очень часто. Эту строчку также можно выполнить в технике свободного движения с помощью прижимной лапки для квилтинга (см. стр. 101).

Quilting (straight stitch) / Pikowanie (ścieg prosty) Acolchado (pespunte recto) / Квилтинг (прямая строчка)

	Pattern No. / Numer ściegu Nº de patrón / Образец №	Practical 00 / Praktyczny 00 Práctico 00 / практический 00
	Presser foot / Stopka Prensateles / Прижимная лапка	Walking foot (N) / Wspomagająca transport (N) / De doble arrastre (N) шагающая прижимная лапка (N)

 Attention	Turn OFF the power switch before replacing the presser foot.
 Uwaga	Wyłącz zasilanie przed zdjęciem stopki.
 Atención	Apague la máquina antes de sustituir el prensateles.
 Внимание	Перед заменой прижимной лапки отключите машину от электросети.

Quilting is the process of sewing the top layer of fabric, with quilting cotton in between and a bottom layer of fabric underneath. By using the walking foot, the machine feeds both top and bottom fabrics together at the same time, so fabric shifting is eliminated.

Pikowanie jest procesem obszywania górnej warstwy tkaniny, z bawełną pikową między górną i dolną warstwą szytego materiału. Dzięki stopce wspomagającej transport maszyna przesuwa górną i dolną część materiału w tym samym czasie, eliminując ewentualne przesuwanie się tkanin względem siebie.

Acolchar es el proceso de coser una capa superior de tejido, con fibra de acolchar en medio y una capa de tejido inferior debajo de ésta. Con el prensateles de doble arrastre, la máquina recibe los tejidos superior e inferior al mismo tiempo, de modo que el desplazamiento de tejido se elimina.

Квилтинг – процесс стачивания верхнего слоя ткани, промежуточного хлопчатобумажного и нижнего слоя. При помощи шагающей лапки машина перемещает сразу верхний и нижний слой ткани и смещения одного слоя относительно другого не происходит.

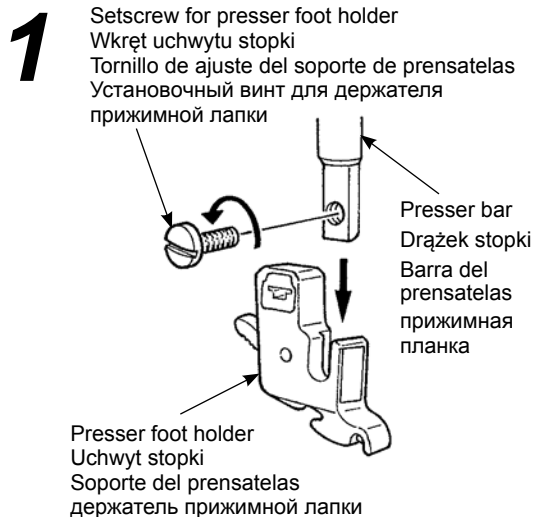

- **Put top layer of fabric with patchwork and/or appliqué, quilting cotton and bottom fabric together by using pin or basting stitches.**
- **Połącz wszystkie warstwy materiału razem przy użyciu szpilek lub fastrygi.**
- **Una la capa superior de tejido con patchwork y/o aplicaciones, la fibra de acolchar y el tejido inferior con alfileres o hilván.**
- **Сложите вместе и скрепите булавкой или наметкой верхний слой ткани, промежуточный хлопчатобумажный и нижний слой.**

2

Presser bar
Drażek stopki
Barra del prensatelas
прижимная планка

Actuating lever
Dźwignia napędzająca
Palanca
пусковой рычаг

Assembling point
Punkt złączenia
Punto de montaje
узел сборки

Needle clamp
Docisk igły
Sujeción de la aguja
зажим для иглы

Setscrew for presser foot
Wkręt uchwytu stopki
Tornillo de ajuste para prensatelas
Установочный винт для прижимной лапки

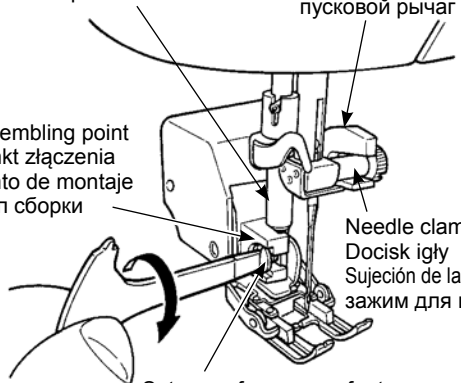

● **Assemble the walking foot.**

Raise the presser bar. Loosen the setscrew for presser foot holder and remove the presser foot holder. (Refer to page 30)

Set the actuating lever on the needle clamp and insert the assembling point to the presser bar and tighten the setscrew for presser foot.

● **Zmontuj stopkę wspomagającą transport.**

Podnieś drażek stopki. Poluzuj wkręt uchwytu stopki i zdemontuj uchwyt stopki. (patrz strona 30)

Ustaw dźwignię napędzającą na docisku igły i wsuń punkt złączenia w drażek stopki, następnie dokręć wkręt uchwytu stopki.

● **Monte el prensatelas de doble arrastre.**

Suba la barra del prensatelas. Afloje el tornillo de ajuste del soporte del prensatelas y extraiga el soporte del prensatelas (Consulte la página 30) coloque la palanca accionadora en la sujeción de la aguja, inserte el punto de montaje en la barra del prensatelas y apriete el tornillo de ajuste para el prensatelas.

● **Соберите шагающую прижимную лапку.**

Поднимите прижимную планку. Ослабьте установочный винт держателя прижимной лапки и демонтируйте держатель прижимной лапки (см. стр. 30). Установите пусковой рычаг на зажим для иглы и вставьте узел в прижимную планку, затяните установочный винт прижимной лапки.

3

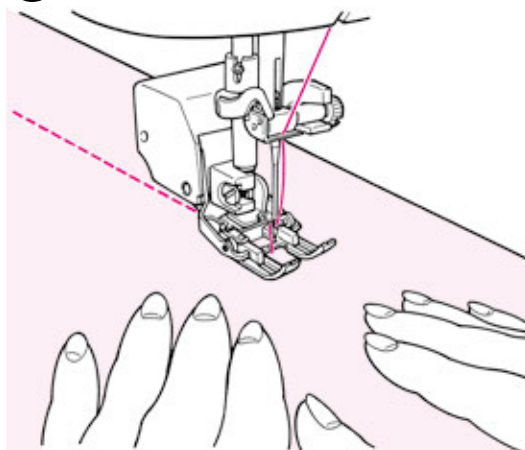

● **Place your hands to both sides of the presser foot and sew by pulling the fabrics apart.**

* Sew with slow to medium sewing speed.

● **Położ ręce po obu stronach stopki i szyj ciągnąc tkaniny do siebie.**

* Szyj powoli lub ze średnią prędkością.

● **Coloque las manos a ambos lados del prensatelas y cosa separando los tejidos.**

* Cosa a una velocidad lenta o media.

● **Поместите руки по обе стороны прижимной лапки и выполняйте строчку, разглаживая ткань.**

* Шейте на средней или медленной скорости

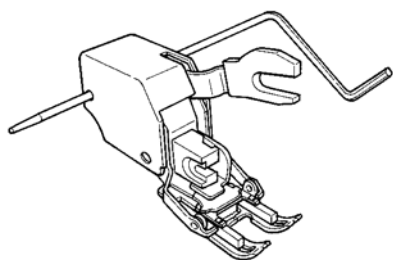

* If it is necessary to sew with the same distance, use quilt guide.
Quilt guide: Refer to page 96





* Jeżeli zachodzi potrzeba szycia w równych odległościach użyj prowadnika do pikowania.
Prowadnik do pikowania : strona 96.

* Si es necesario coser a la misma distancia, utilice la guía para acolchar.
Guía para acolchar: consulte la página 96.

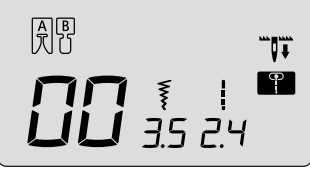
* Для выполнения параллельных строчек используйте направляющую для квилтинга. См. стр. 96.

Quilting (free motion) / Szycie swobodne Acolchado (libre) / Квилтинг (свободное движение)

 	Pattern No. / Numer ściegu Nº de patrón / Образец №	Practical 00 / Praktyczny 00 Práctico 00 / практический 00
	Presser foot / Stopka Prensateles / Прижимная лапка	Quilt presser foot (Q) / Do szycia swobodnego (Q) Prensateles de acolchar (Q) прижимная лапка для квилтинга (Q)

 Attention	Turn OFF the power switch before replacing the presser foot.
 Uwaga	Wyłącz zasilanie przed zdjęciem stopki.
 Atención	Apague la máquina antes de sustituir el prensateles.
 Внимание	Перед заменой прижимной лапки отключите машину от электросети.

It is called free motion quilting when moving the fabrics freely towards any directions without using the feed dog of sewing machine. When the feed dog is lowered (drop feed condition), it is possible to sew various curves and/or any directions by moving the fabrics by hands.

Szycie przez poruszanie materiału w dowolnym kierunku bez użycia transportera nazywamy szyciem swobodnym. Gdy transporter jest wyłączony możliwe jest wyszywanie różnych krzywych przez przesuwanie materiału ręcznie.

Se denomina acolchado libre cuando se mueve el tejido libremente hacia cualquier dirección sin utilizar los dientes de la máquina de coser. Cuando se bajan los dientes (con el selector de arrastre arriba/abajo), es posible coser cuervas o diferentes direcciones moviendo los tejidos con las manos.

Техника, при которой ткань свободно движется в любом направлении без участия механизма подачи ткани, называется техникой свободного движения. Когда зубчатая рейка опущена (положение зубчатого двигателя ткани), возможно шить по различным изогнутым линиям и/или в любом направлении, перемещая ткань вручную.

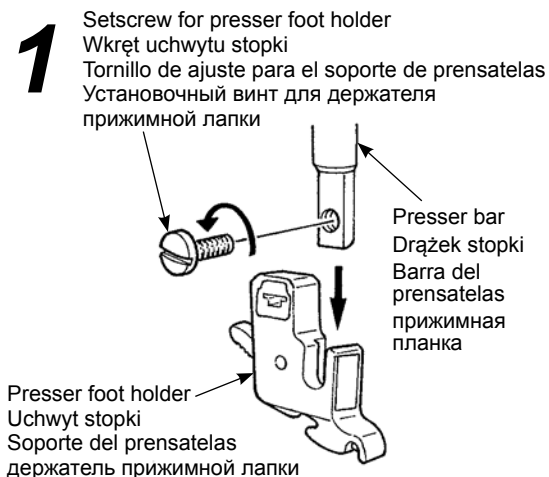

● **Put top layer of fabric with patchwork and/or appliqué, quilting cotton and bottom fabric together by using pin or basting stitches.**

● **Połącz wszystkie warstwy materiału razem za pomocą szpilek lub fastrygi.**

● **Una la capa superior de tejido con patchwork y/o aplicaciones, la fibra de acolchar y el tejido inferior con alfileres o hilván.**

● **Сложите вместе и скрепите булавкой или наметкой верхний слой ткани, промежуточный хлопчатобумажный и нижний слой.**

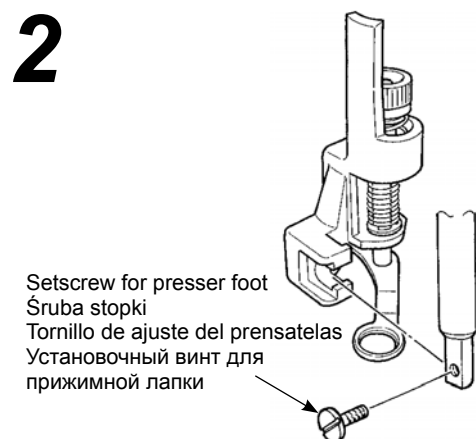

● **Assemble the quilt presser foot.**

Raise the presser bar. Loosen the setscrew for presser foot holder and remove the presser foot holder. (Refer to page 30)
Set the quilting foot and tighten the setscrew for presser foot.

● **Zmontuj stopkę do szycia swobodnego.**

Unieś drażek stopki. Poluzuj wkręt uchwyty stopki i zdemontuj uchwyt stopki. (patrz strona 31.)
Zamontuj stopkę do szycia swobodnego i dorkęć wkręt uchwyty stopki.

● **Monte el prensateles para acolchar.**

Suba la barra del prensateles. Afloje el tornillo de ajuste para el soporte del prensateles y extraiga el soporte del prensateles (consulte la página 30).
Coloque el prensateles para acolchar y apriete el tornillo de ajuste del prensateles.

● **Соберите шагающую прижимную лапку.**

Поднимите прижимную планку. Ослабьте установочный винт держателя прижимной лапки и демонтируйте держатель прижимной лапки (см. стр. 30).
Установите прижимную лапку для квилтинга и затяните установочный винт прижимной лапки.

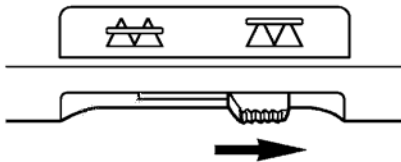
3

- **Move the drop feed knob to the right hand side.**
Feed dog is now down.
- **Przesuń przełącznik transportera w prawo.**
Transporter jest teraz wyłączony.
- **Mueva el selector de arrastre arriba/abajo hacia la derecha.**
Los dientes se bajarán.
- **Переместите ручку зубчатого двигателя ткани вправо.**
Зубчатая рейка теперь находится внизу.

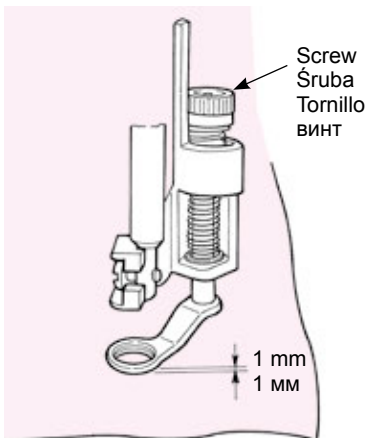
4

- **Place the fabric underneath the presser foot and lower the presser foot.**
- **Umieść materiał pod stopką i opuść ją.**
- **Coloque el tejido debajo del prensatelas y baje el prensatelas.**
- **Поместите ткань под прижимную лапку и опустите прижимную лапку.**

5

- **Adjust the height of presser foot according to the thickness of the fabrics by screw. When the height is 1mm from the surface of the fabrics, it will be easier to move the fabrics without interference.**
- **Wyreguluj wysokość stopki odpowiednio do grubości materiału za pomocą pokrętła. Gdy stopka znajduje się 1mm nad materiałem najłatwiej jest przesuwać materiał bez zakłóceń.**
- **Ajuste la altura del prensatelas según el grosor del tejido con el tornillo. Cuando la altura sea de 1 mm respecto a la superficie del tejido, será más fácil mover el tejido sin interferencias.**
- **Отрегулируйте высоту прижимной лапки в зависимости от толщины ткани при помощи винта. Если прижимная лапка поднимается на 1 мм над поверхностью ткани, ткань можно переместить легче.**

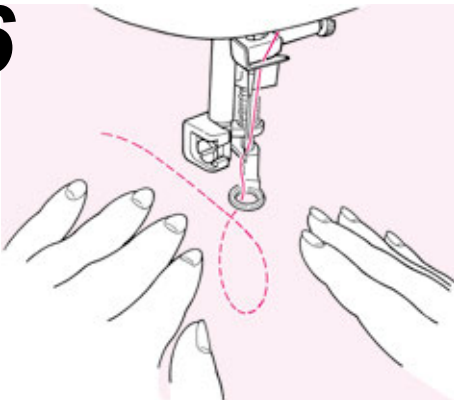
6

- **Use both hands to hold the fabrics and move it without letting it loose. The target stitch length is about 1.5~2.0mm.**
- **Przesuwaj materiał trzymając materiał oboma rękami. Zachowaj uwagę, by materiał nie poluzował się. Pojedynczy szew powinien mieć 1.5 - 2.0 mm.**
- **Utilice las dos manos para retener el tejido y moverlo sin que quede holgado. La longitud ideal de la puntada es de unos 1,5~2,0 mm.**
- **Используйте обе руки, чтобы придерживать ткань и перемещать ее, но не смещать. Длина стежка должна получиться около 1,5 – 2 мм.**

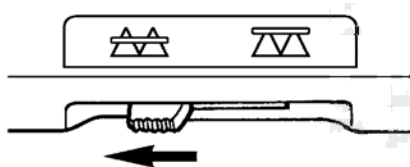
7

- **When free motion sewing is finished, move the drop feed knob back to the left side.**
The feed dog will be up and engaged at the same time as the machine starts to sew.
- **Gdy zakończysz szycie swobodne przełącz przełącznik transportera spowrotem w lewo.**
Transporter będzie działał od chwili gdy maszyna zacznie szyć.
- **Cuando finalice la costura libre, vuelva a situar el selector de arrastre arriba/abajo a la izquierda.**
Los dientes se elevarán y se engranarán cuando la máquina vuelva a coser.
- **Когда закончена строчка в технике свободного движения, переместите зубчатую рейку обратно влево.**
Зубчатая рейка примет верхнее положение и начнет работать, как только машина начнет выполнять строчку.

● **How to lock stitches**

1. At sewing start, pull up the bobbin thread on the top layer of the fabric, hold both needle and bobbin threads together and sew 3 stitches on the same point. After that move fabrics as you wish. In this way, stitches on the wrong side of the fabrics look neat.
2. At sewing-end sew 3 stitches on the same point and stop.

● **How to sew stitches with the same stitch length**

1. When the foot controller is used, the fabrics can be guided by both hands and you can move the fabrics freely.
2. Set the speed controller to medium or medium low first, press the foot controller completely and move the fabrics.
 - if stitches become too large, set the speed controller to "faster"
 - if stitches become too small, set the speed controller to "slower".

● **Jak zakańczać ściegi**

1. Na początku szycia, wyciągnij nić dolną na górę tkaniny, przytrzymaj obie nici razem i wyszyj trzy szwy w tym samym miejscu. Następnie dowolnie przesuń tkaninę. W ten sposób szwy na odwrotnej stronie tkaniny wyglądają ładnie.
2. Na końcu szycia wyszyj 3 szwy w tym samym miejscu i przerwij szycie.

● **Jak szyć szwy o tej samej długości**

1. Gdy używasz regulatora obrotów tkanina może być sterowana obiema rękoma i możesz ją dowolnie przesuwać.
2. Ustaw regulator prędkości na średnią prędkość lub niższą, wciśnij regulator obrotów do końca i przesuń tkaninę.
 - jeśli szwy robią się zbyt długie, ustaw regulator prędkości na "szybciej"
 - jeśli szwy robią się zbyt krótkie, ustaw regulator prędkości na "wolniej"

● **Cómo realizar puntadas de seguridad**

1. Cuando empiece a coser, tire del hilo de la canilla en la capa de tejido superior, sostenga tanto el hilo de la aguja como el de la canilla y cosa tres puntadas en el mismo punto. A continuación, mueva los tejidos como desee. De este modo, las puntadas en el revés del tejido tendrán un aspecto ordenado.
2. Al finalizar la costura, cosa tres puntadas en el mismo punto y deténgase.

● **Cómo coser puntadas con la misma longitud de puntada**

1. Si se utiliza el pedal, puede guiar los tejidos con ambas manos y mover el tejido libremente.
2. Accione el pedal para obtener primero una velocidad media o media-baja, acciónelo completamente y mueva los tejidos.
 - Si las puntadas son demasiado grandes, accione el pedal para obtener una velocidad más alta.
 - Si las puntadas son demasiado pequeñas, accione el pedal para obtener una velocidad más baja.

● **Как фиксировать строчку**

1. В начале выполнения строчки вытяните нижнюю нить на поверхность верхнего слоя ткани, соедините обе нити – верхнюю и нижнюю и выполните 3 стежка на месте. После этого перемещайте ткань по своему желанию. Таким образом, стежки на изнаночной стороне ткани выглядят аккуратно.
2. В конце выполнения строчки выполните 3 стежка на месте и остановитесь.

● **Как выполнить строчку со стежками равномерной длины**

1. Когда используется ножная педаль, ткань можно направлять обеими руками достаточно свободно.
2. Установите регулятор скорости на среднюю скорость или умеренно низкую, полностью нажмите ножную педаль и перемещайте ткань.
 - если стежки становятся слишком большими, установите регулятор скорости на «быстрее»;
 - если стежки становятся слишком маленькими, установите регулятор скорости на «медленнее».

☆ **When doing the free motion with zigzag stitch, use the quilt presser foot (transparent type) which is optionally available from your dealer.**

☆ **Gdy szyjesz swobodnie ściegiem zygzakowatym użyj stopki do szycia swobodnego (przezroczystej) którą możesz dokupić u lokalnego dostawcy.**

☆ **Quando cosa libremente con puntadas en zigzag, utilice el prensatelas para acolchar (el tipo transparente), que puede obtener opcionalmente de su distribuidor.**

☆ **При выполнении техники свободного движения в сочетании со строчкой зигзаг используйте прижимную лапку для квилтинга (прозрачную), которую можно заказать дополнительно через дилера.**

List of stitch patterns / Lista ściegów

Lista de patrones de costura / Перечень образцов строчки



00 01 02 03 04 05 06 07 08 09

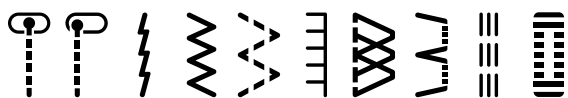

10 11 12 13 14 15 16 17 18 19 20 21 22



23 24 25 26 27 28 29 30 31 32 33 34 35 36 37 38 39

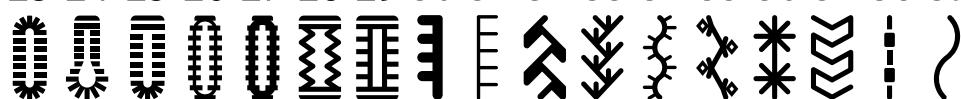

One-point / Symbole / Un punto / Вышивка



00 01 02 03 04 05 06 07 08 09 10 11 12 13 14 15 16 17 18 19



20 21 22 23 24 25 26 27 28 29 30 31 32 33 34 35 36 37 38 39



Pattern for elongation / Ściegi do wydłużania
Patrón para alargamiento / Образцы для удлинения

30 31 32 39



Letters/numbers/signs Litery/cyfry/znaki

Letras/números/signos Буквы/цифры/знаки



00 01 02 03 04 05 06 07 08 09 10 11 12 13 14 15 16 17 18 19 20 21 22 23 24 25

A B C D E F G H I J K L M N O P Q R S T U V W X Y Z

26 27 28 29 30 31 32 33 34 35 36 37 38 39 40 41 42 43 44 45 46 47 48 49 50 51

a b c d e f g h i j k l m n o p q r s t u v w x y z

52 53 54 55 56 57 58 59 60 61 62 63 64 65 66 67 68 69 70 71 72 73 74 75

1 2 3 4 5 6 7 8 9 0 @ ! ? & □ □ □ □ □ □ □ □ / : ;

76 77 78 79 80 81 82 83 84 85 86 87 88 89 90 91 92 93 94 95 96 97 98 99

Ä Å Æ à ä å è é ê ë Ç œ ç ì Ñ ñ Ò Ø ò ö ø Û ù ü

Machine Maintenance / Konserwacja maszyny





Mantenimiento de la máquina / Техническое обслуживание машины

When lint and/or dirt has built up, it may cause machine failures. Therefore, clean the machine frequently.

Gromadzenie się nieczystości może uszkodzić maszynę. Regularnie czyść maszynę.

Si se acumula polvo o fibra, puede provocar anomalías en la máquina. Por tanto, limpie la máquina con frecuencia.

Накопившиеся лен и/или пыль могут привести к сбоям в работе машины. Следовательно, необходимо чистить машину часто.

 Attention	Always must be disconnected plug from socket-outlet before remove throat-plate and remove bobbin-case-holder.
 Uwaga	Wyłącz zasilanie i wyciągnij wtyczkę z kontaktu przed zdjęciem płytki gardłowej i demontażem gniazda szpuleczki.
 Atención	Siempre desconecte el interruptor antes de sacar la placa agujas o desmontar la caja bobina.
 Внимание	Прежде чем извлечь игольную пластину и шпульный колпачок обязательно выньте штепсельная вилка из розетки .

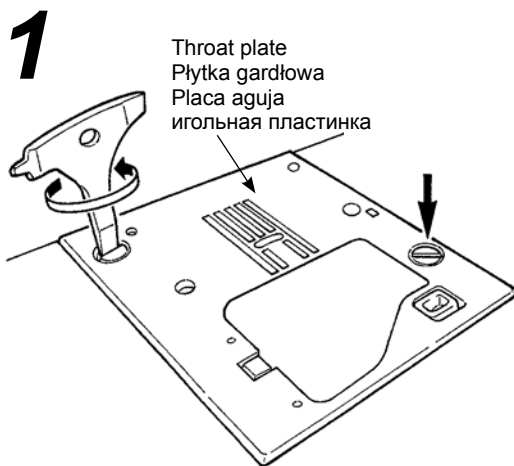

● Remove the throat plate

Remove needle and presser foot and remove the needle plate by using T-shape screwdriver.

● Zdemontuj płytkę gardłową

Zdemontuj igłę i stopkę, następnie zdemontuj płytkę gardłową przy użyciu śrubokręta w kształcie T.

● Extraiga la placa aguja

Extraiga la aguja y el prensatelas y extraiga la placa aguja utilizando el destornillador en forma de T.

● Демонтируйте игольную пластинку

Демонтируйте иглу и прижимную лапку, а также игольную пластинку при помощи отвертки.

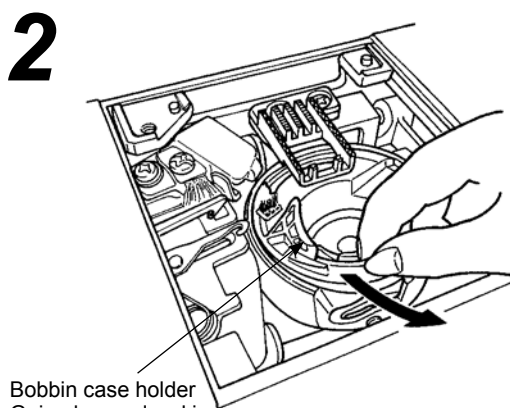

● Remove the bobbin case holder.

● Zdemontuj gniazdo szpuleczki.

● Extraiga el receptáculo de la canilla.

● Извлеките держатель шпульного колпачка.

Bobbin case holder
Gniazdo szpuleczki
Receptáculo de la canilla
держатель шпульного колпачка

3

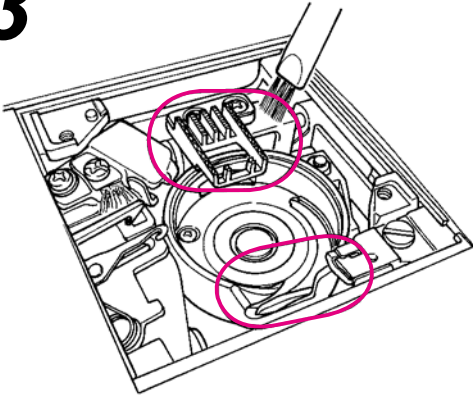

● **Remove lint and dirt.**

Remove lint and dirt around the feed dog and bobbin case holder with the cleaning brush.

● **Usuń zanieczyszczenia.**

Usuń brud z okolic transportera i gniazda szpuleczki za pomocą pędzelka.

● **Limpie el polvo y las fibras.**

Limpie el polvo y las fibras de los dientes y el receptáculo de la canilla con el cepillo limpiador.

● **Удалите лен и грязь.**

Удалите лен и грязь с устройства для подачи ткани и с держателя шпульного колпачка кисточкой для очистки.

4

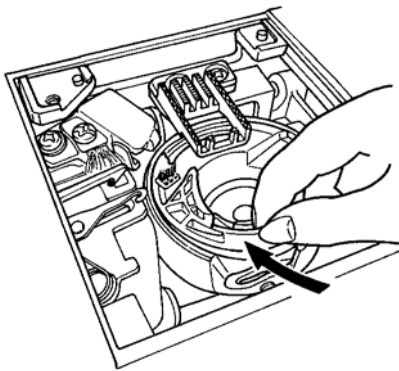

● **Install the bobbin case holder.**

Install the bobbin case holder so that points **A** and **B** touch each other.

● **Zainstaluj gniazdo szpuleczki.**

Zainstaluj gniazdo szpuleczki tak by punkty **A** i **B** stykały się.

● **Instale el receptáculo de la canilla.**

Instale el receptáculo de la canilla de modo que los puntos **A** y **B** se toquen.

● **Установите держатель шпульного колпачка.**

Установите держатель шпульного колпачка таким образом, чтобы позиции **A** и **B** соприкасались.

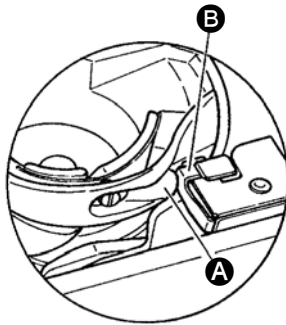

● **Install the throat plate.**

When attaching the throat plate, align the positioning pins with holes of throat plate.

● **Zainstaluj płytkę gardłową.**

Instalując płytkę gardłową dopasuj trzpienie do dziurek w płytce gardłowej.

● **Instale la placa aguja.**

Cuando instale la placa aguja, alinee los pivotes de posicionamiento con los orificios de la placa aguja.

● **Установите игольную пластинку.**

При установке игольной пластинки выровняйте установочные штифты с отверстиями в игольной пластинке.

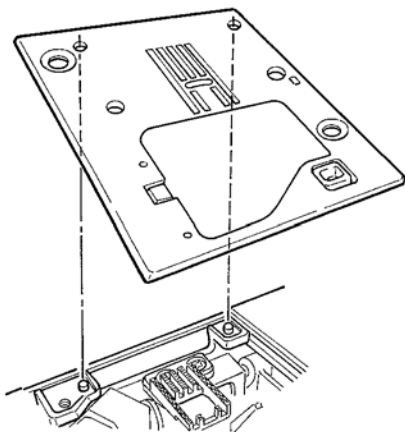

Performance check list

If sewing difficulties occur, make sure the instructions are correctly followed.

If a problem still exists, the reminders below may help solve it.

Case	Cause (Reason)	Solution	Reference page
<ul style="list-style-type: none"> The machine stops sewing suddenly. (This is in case you can turn hand wheel by hand.) 	<ul style="list-style-type: none"> The machine sews at slow speed continuously. (The machine has a mechanism to automatically cut off the power to prevent the motor from overheating.) 	<ul style="list-style-type: none"> Turn off the power and wait for a while (about 10 minutes). The safety mechanism will be reset and the machine will return to normal. 	2
<ul style="list-style-type: none"> Sewing machine stops while sewing. (Hand wheel is heavy to turn.) 	<ul style="list-style-type: none"> If the thread gets tangled and/or the needle is bent, motor will lock and safety mechanism works instantly and the sewing machine will stop sewing. 	<ul style="list-style-type: none"> Get rid of cause(s) of thread tangling. Check if the needle is bent or not. <ul style="list-style-type: none"> * Turn off the power before checking the needle. 	- 42
<ul style="list-style-type: none"> Sewing machine stops after sewing some stitches. 	<ul style="list-style-type: none"> In case of relatively low room temperature and/or thread tangling, or in case the motor got excess load, the safety mechanism works and the sewing machine stops so that the machine will not get hot. 	<ul style="list-style-type: none"> Leave the sewing machine in the room so that the sewing machine adapts itself to the room temperature. Get rid of cause(s) of thread tangling. 	2 -
<ul style="list-style-type: none"> The machine will not work even when started. 	<ul style="list-style-type: none"> Presser foot is in up position. 	<ul style="list-style-type: none"> Lower the presser foot and start to sew. 	28
<ul style="list-style-type: none"> The machine will not work even when start/stop button is pressed. (This is in case sewing light is still on.) 	<ul style="list-style-type: none"> The needle hits presser foot due to an installation of incorrect presser foot. The needle fell into the hook area and tried to start. 	<ul style="list-style-type: none"> Use the appropriate presser foot to the selected stitch pattern. Remove the needle from the hook area. 	- -
<ul style="list-style-type: none"> Needle breaks. 	<ul style="list-style-type: none"> Thick material is sewn with a thin needle. The needle is not inserted fully. The needle setscrew is not securely tightened. The wrong presser foot is used for a certain pattern. 	<ul style="list-style-type: none"> Check the combination of fabric, thread and needle. Check the installation of needle. Securely tighten the needle setscrew. Check the combination of stitch pattern and presser foot to be used. 	43 41 41 -
<ul style="list-style-type: none"> Loud noise and/or keen noise while sewing. 	<ul style="list-style-type: none"> Lint or dust has accumulated in the feed dog. Lint or dust has accumulated in the hook. 	<ul style="list-style-type: none"> Clean the feed dog area. Clean the hook area. 	105 105
<ul style="list-style-type: none"> Machine fails to feed fabrics. 	<ul style="list-style-type: none"> The stitch length is set at "0". Soft fabrics such as towels are being sewn. The machine is set in drop feed condition. (the drop feed knob is on the right side) 	<ul style="list-style-type: none"> When the stitch pattern is reselected, the machine goes back to the default setting. Set the stitch length to 3 - 5. Set the drop feed knob to left side. 	54 - 47

Case	Cause (Reason)	Solution	Reference page
<ul style="list-style-type: none"> • Needle can not be threaded. (This is in case needle threader will not turn.) • The hook of needle threader does not go through the needle eye. 	<ul style="list-style-type: none"> • The needle is not in the up position. (When needle is not in the up position, needle threader will not turn. This is to avoid damages to the hook.) • The needle is not inserted fully. 	<ul style="list-style-type: none"> • Rotate the hand wheel and lift the needle upwards. 	39
		<ul style="list-style-type: none"> • Check the installation of the needle. 	41
<ul style="list-style-type: none"> • The needle threading lever will not return to the original position and the machine can not turn properly. (This is in case the hook of needle threader remains in the needles eye.) 	<ul style="list-style-type: none"> • Hand wheel is turned by mistake while the needle threading lever is in down position. (in the process of threading to the needle.) 	<ul style="list-style-type: none"> • Turn hand wheel slightly away from you. (to the opposite side when sewing). 	-
<ul style="list-style-type: none"> • The machine will not start even when start/stop button is pressed. 	<ul style="list-style-type: none"> • The foot controller is plugged in. 	<ul style="list-style-type: none"> • Start/stop button can function when foot controller is removed. 	18
<ul style="list-style-type: none"> • Thread breaks. • Stitch is skipped. 	<ul style="list-style-type: none"> • The machine is incorrectly threaded. • There is knot or knurl on the thread. • The setting of manual thread tension is incorrect. 	<ul style="list-style-type: none"> • Rethread the machine correctly. • Remove knot or knurl from thread. • Adjust thread tension manually according to fabrics and thread to be used. 	36 - 45
	<ul style="list-style-type: none"> • The needle is bent or the tip of needle is broken. 	<ul style="list-style-type: none"> • Change needle. 	41
	<ul style="list-style-type: none"> • The needle is installed incorrectly. 	<ul style="list-style-type: none"> • Install needle correctly. 	41
	<ul style="list-style-type: none"> • Threading of bobbin thread is not correct. 	<ul style="list-style-type: none"> • Check the correct way of setting bobbin thread. 	35
	<ul style="list-style-type: none"> • The bobbin can not turn smoothly inside the hook holder. 	<ul style="list-style-type: none"> • Check the correct way of winding bobbin thread. 	-
	<ul style="list-style-type: none"> • The needle size does not match the thread. 	<ul style="list-style-type: none"> • Check the combination of thread and needle. 	43
	<ul style="list-style-type: none"> • Thread take-up is not threaded. 	<ul style="list-style-type: none"> • Rethread the machine correctly. 	36
<ul style="list-style-type: none"> • Thread tension is not good. 	<ul style="list-style-type: none"> • The needle thread is threaded in correctly. 	<ul style="list-style-type: none"> • Rethread the machine correctly. 	36
	<ul style="list-style-type: none"> • The bobbin thread is threaded incorrectly. 	<ul style="list-style-type: none"> • Check the correct way of setting bobbin thread. 	35
	<ul style="list-style-type: none"> • The direction of spool cap doesn't match the spool. 	<ul style="list-style-type: none"> • Attach the spool cap in a correct direction. 	36
<ul style="list-style-type: none"> • Puckering occurs. 	<ul style="list-style-type: none"> • The stitch length is too large on light-weight fabrics. 	<ul style="list-style-type: none"> • Make the stitch length smaller (shorter). 	54
	<ul style="list-style-type: none"> • The needle tip is broken. 	<ul style="list-style-type: none"> • Change needle. 	41

Rozwiązywanie problemów

Jeżeli występują trudności podczas szycia należy upewnić się, że przestrzegano uwag zawartych w instrukcji.

Jeżeli problem wciąż występuje poniższe uwagi mogą pomóc w jego rozwiązaniu.

Problem	Przyczyna	Rozwiązanie	Strona
<ul style="list-style-type: none"> Maszyna nagle przestała szyc. (Ale nadal można obrócić koło ręczne.) 	<ul style="list-style-type: none"> Szyto zbyt długo z niską prędkością (Maszyna posiada automatyczny zabezpieczający silnik przed przegrzaniem.) 	<ul style="list-style-type: none"> Wyłącz zasilanie i poczekaj chwilę (ok 10 minut). Mechanizm zabezpieczający zostanie zresetowany i maszyna wróci do poprzedniego stanu. 	4
<ul style="list-style-type: none"> Maszyna zatrzymuje się podczas szycia (koło ręczne trudno obrócić) 	<ul style="list-style-type: none"> Nić zaplątała się i/lub igła jest wygięta, na silnik zadziałał mechanizm zabezpieczający i maszyna wstrzymała pracę. 	<ul style="list-style-type: none"> Pozbądź się przyczyny plątania nici. Sprawdź czy igła nie jest wygięta. * Wyłącz zasilanie przed sprawdzeniem igły. 	- 42
<ul style="list-style-type: none"> Maszyna zatrzymuje się po wyszyciu kilku szwów 	<ul style="list-style-type: none"> W przypadku relatywnie niskiej temperatury otoczenia i/lub splątania nici, lub gdy silnik zostanie mocno obciążony, mechanizm zabezpieczający zadziała i maszyna zatrzyma się by uniknąć przegrzania 	<ul style="list-style-type: none"> Zostaw maszynę w tym pokoju by dostosowała się do temperatury otoczenia. Pozbądź się przyczyny plątania nici. 	4 -
<ul style="list-style-type: none"> Maszyna nie rozpoczyna szycia. 	<ul style="list-style-type: none"> Stopka jest podniesiona 	<ul style="list-style-type: none"> Opuść stopkę i rozpocznij szycie. 	28
<ul style="list-style-type: none"> Maszyna nie rozpoczyna szycia po wciśnięciu przycisku start/stop. (Oświetlenie maszyny wciąż działa.) 	<ul style="list-style-type: none"> Igła trafia w stopkę z powodu dobrania złej stopki. Igła zablokowała się pod płytką gardłową. 	<ul style="list-style-type: none"> Użyj odpowiedniej stopki do wybranego ściegu. Usuń zablokowaną igłę spod płytki gardłowej. 	- -
<ul style="list-style-type: none"> Igła złamała się 	<ul style="list-style-type: none"> Gruby materiał szyty zbyt cienką igłą. Igła nie jest całkowicie wsunięta w gniazdo. Wkręt uchwyty igły nie jest dokręcony Używana jest nieodpowiednia stopka 	<ul style="list-style-type: none"> Dobierz odpowiednią grubość igły do szytego materiału. Zamocuj igłę poprawnie Dokręć wkręt Zamocuj odpowiednią stopkę 	43 41 41 -
<ul style="list-style-type: none"> Maszyna pracuje zbyt głośno. 	<ul style="list-style-type: none"> W transporterze nagromadził się brud W gnieździe szpuleczki nagromadził się brud. 	<ul style="list-style-type: none"> Wyczyść przestrzeń transportera. Oczyść przestrzeń pod płytką gardł. 	105 105
<ul style="list-style-type: none"> Maszyna nie transportuje materiału 	<ul style="list-style-type: none"> Długość ściegu ustawiono na "0". Materiał jest zbyt miękki. Transporter jest wyłączony. (przełącznik jest po prawej stronie.) 	<ul style="list-style-type: none"> Wybierz ponownie ściąg a maszyna powróci do ustawień domyślnych . Zwiększ długość ściegu do 3-5. Włącz transporter 	54 - 47

Problem	Przyczyna	Rozwiązanie	Strona
<ul style="list-style-type: none"> • Nawlekacz igły nie działa (nawlekacz nie obraca się) • Hak nawlekacza igły nie przechodzi przez oczko. 	<ul style="list-style-type: none"> • Igła nie jest w górnym położeniu. (Gdy igła nie jest w górnym położeniu nawlekacz nie będzie się obracał. Zapobiega to złamaniu haka nawlekacza) • Igła nie jest całkowicie wsunięta w gniazdo 	<ul style="list-style-type: none"> • Podnieś igłę kołem ręcznym • Załóż igłę poprawnie. 	<p>39</p> <p>41</p>
<ul style="list-style-type: none"> • Dźwignia nawlekacza igły nie chce wrócić do pierwotnej pozycji i nawlekacz nie obraca się. (Hak nawlekacza pozostał w oczku igły) 	<ul style="list-style-type: none"> • Przypadkowo obrócono koło ręczne podczas gdy dźwignia nawlekacza igły była opuszczona (w czasie nawlekania) 	<ul style="list-style-type: none"> • Obróć koło lekko do tyłu. (od siebie). 	-
<ul style="list-style-type: none"> • Maszyna nie rozpoczyna szycia nawet po wciśnięciu przycisku start/stop. 	<ul style="list-style-type: none"> • Podłączono regulator obrotów. 	<ul style="list-style-type: none"> • Przycisk start/stop działa tylko gdy regulator obrotów nie jest podłączony. 	18
<ul style="list-style-type: none"> • Nić zrywa się. • Szwy są pomijane. 	<ul style="list-style-type: none"> • Nici są źle nawleczone • Na nici jest węzeł lub kołtun. • Ustawienie naprężenia nici jest źle dobrane. • Igła jest wygięta lub jej koniec jest złamany. • Igła jest źle zamontowana. • Nić dolna jest źle nawleczone. • Szpuleczka nie może się swobodnie obracać w swoim gnieździe. • Rozmiar igły nie pasuje do grubości nici. • Nie nawleczone podciągacza nici. 	<ul style="list-style-type: none"> • Nawleczyć nici poprawnie. • Pozbądź się węzła lub kołtunu. • Ustaw naprężacz nici odpowiednio do materiału i nici. • Zmień igłę. • Zainstaluj igłę poprawnie. • Sprawdź jak poprawnie nawleczyć szpuleczkę • Sprawdź jak poprawnie nawinąć nić na szpuleczkę. • Sprawdź kombinacje igieł i nici. • Nawleczyć nici poprawnie. 	<p>36</p> <p>-</p> <p>45</p> <p>41</p> <p>41</p> <p>35</p> <p>-</p> <p>43</p> <p>36</p>
<ul style="list-style-type: none"> • Napięcie nici jest złe. 	<ul style="list-style-type: none"> • Nić górna jest źle nawleczone • Nić dolna jest źle nawleczone. • Trzymak szpuleczki jest źle dobrany lub założony. 	<ul style="list-style-type: none"> • Nawleczyć nić poprawnie. • Poprawnie nawleczyć szpuleczkę • Załóż trzymak szpuleczki poprawnie. 	<p>36</p> <p>35</p> <p>36</p>
<ul style="list-style-type: none"> • Materiał marszy się 	<ul style="list-style-type: none"> • Zbyt długi ścieg na zbyt cienkim materiale. • Końcówka igły jest złamana. 	<ul style="list-style-type: none"> • Zmniejsz długość ściegu • Zmień igłę. 	<p>54</p> <p>41</p>

Resolución de problemas

Si se surgen dificultades al coser, asegúrese de seguir correctamente las instrucciones.

Si el problema todavía persiste, los recordatorios siguientes pueden ayudar a resolverlo.

Situación	Causa (motivo)	Solución	Véase la página
<ul style="list-style-type: none"> La máquina deja de coser repentinamente. (En caso de que pueda girar el volante con la mano.) 	<ul style="list-style-type: none"> La máquina cose a baja velocidad de forma continuada. (La máquina posee un mecanismo de desconexión automática de la alimentación para evitar que se caliente el motor.) 	<ul style="list-style-type: none"> Apague la máquina y espere un rato (unos 10 minutos). El mecanismo de seguridad se restablecerá y la máquina volverá a funcionar normalmente. 	6
<ul style="list-style-type: none"> La máquina de coser se para mientras cose (el giro del volante va duro). 	<ul style="list-style-type: none"> Si el hilo se entregira o la aguja esta curvada, el motor se bloqueará y el sistema de seguridad actuará bloqueando la máquina de coser. 	<ul style="list-style-type: none"> Posibles causas de que el hilo se entregire. Revisar si la aguja esta curvada o no. Apague la máquina antes de revisar las agujas. 	- 42
<ul style="list-style-type: none"> La máquina de coser se para después de coser unas puntadas. 	<ul style="list-style-type: none"> En caso de baja temperatura y/o hilo se entregire, o en caso de que el motor detecte una carga excesiva, entonces el sistema de seguridad actuará y bloqueará la máquina hasta reducir la temperatura. 	<ul style="list-style-type: none"> Deje la máquina de coser en la habitación donde vaya a usarla de forma que se adapte a la temperatura de la habitación. Posibles causas de que el hilo se entregire. 	6 -
<ul style="list-style-type: none"> La máquina no funciona aunque arranque. 	<ul style="list-style-type: none"> El prensatelas está subido. 	<ul style="list-style-type: none"> Baje el prensatelas y empiece a coser. 	28
<ul style="list-style-type: none"> La máquina no funciona aunque se pulse el botón de marcha/paro. (Si la luz de costura en curso está aun encendida.) 	<ul style="list-style-type: none"> La aguja golpea el prensatelas debido a la instalación de un prensatelas incorrecto. La aguja ha caído en el área del gancho e intenta arrancar. 	<ul style="list-style-type: none"> Use el prensatelas adecuado para el patrón de costura seleccionado. Extraiga la aguja del área del garfio. 	- -
<ul style="list-style-type: none"> Se rompe la aguja. 	<ul style="list-style-type: none"> Se está cosiendo material grueso con una aguja fina. La aguja no está totalmente insertada. El tornillo de ajuste de la aguja no está bien apretado. Se está utilizando el prensatelas incorrecto para un determinado patrón. 	<ul style="list-style-type: none"> Compruebe la combinación de tejido, hilo y aguja. Compruebe la instalación de la aguja. Apriete bien el tornillo de ajuste de la aguja. Compruebe la combinación de patrón de costura y prensatelas que debe utilizarse. 	44 41 41 -
<ul style="list-style-type: none"> Se produce un ruido fuerte o penetrante a coser. 	<ul style="list-style-type: none"> Se han acumulado fibras o polvo en los dientes. Se han acumulado fibras o polvo en el garfio. 	<ul style="list-style-type: none"> Limpie el área de los dientes. Limpie el área del garfio. 	105 105
<ul style="list-style-type: none"> La máquina no puede aceptar tejido. 	<ul style="list-style-type: none"> La longitud de la puntada está establecida en "0". Se está cosiendo tejido suave, como el de toalla. La máquina tiene los dientes bajados (el selector de descenso de los dientes está ajustado hacia la derecha). 	<ul style="list-style-type: none"> Cuando se vuelve a seleccionar el patrón de costura, la máquina vuelve al ajuste predeterminado. Ajuste la longitud de puntada de 3 a 5. Ajuste selector de descenso de los dientes hacia la izquierda. 	54 - 47

Situación	Causa (motivo)	Solución	Véase la página
<ul style="list-style-type: none"> • No puede enhebrarse la aguja. (Esto es en caso de que el enhebrador de la aguja no gire.) • El garfio del enhebrador de la aguja no pasa por el ojo de la aguja. 	<ul style="list-style-type: none"> • La aguja no está en posición levantada. (Cuando la aguja no está en posición levantada, el enhebrador no gira. Esto es para evitar daños en el garfio.) 	<ul style="list-style-type: none"> • Gire la rueda y levante la aguja hacia arriba. 	39
	<ul style="list-style-type: none"> • La aguja no está insertada por completo. 	<ul style="list-style-type: none"> • Compruebe la instalación de la aguja. 	41
<ul style="list-style-type: none"> • La palanca de enhebrado de la aguja no regresa a la posición original y la máquina no gira correctamente. (Esto es en caso de que el garfio del enhebrador se quede en el ojo de la aguja.) 	<ul style="list-style-type: none"> • Se ha girado el volante por error mientras la palanca de enhebrado de la aguja estaba en posición bajada (en proceso de enhebrar la aguja.) 	<ul style="list-style-type: none"> • Gire ligeramente el volante en dirección opuesta a usted (al lado contrario que al coser). 	-
<ul style="list-style-type: none"> • La máquina no arranca aunque se pulse el botón de marcha/paro. 	<ul style="list-style-type: none"> • El pedal está conectado. 	<ul style="list-style-type: none"> • El botón de marcha/paro puede funcionar si se desconecta el pedal. 	18
<ul style="list-style-type: none"> • El hilo se rompe. • Se salta una puntada. 	<ul style="list-style-type: none"> • Se ha enhebrado mal la máquina. • El hilo presenta algún nudo o un lazo. • El ajuste de la tensión manual del hilo es incorrecto. 	<ul style="list-style-type: none"> • Vuelva a enhebrar la máquina. • Elimine el nudo o el lazo del hilo. • Ajuste la tensión del hilo manualmente de acuerdo con el tejido y el hilo que deben usarse. 	36 - 45
	<ul style="list-style-type: none"> • La aguja está doblada o la punta de la aguja está rota. 	<ul style="list-style-type: none"> • Cambie la aguja. 	41
	<ul style="list-style-type: none"> • La aguja se ha instalado incorrectamente. 	<ul style="list-style-type: none"> • Instale la aguja correctamente. 	41
	<ul style="list-style-type: none"> • El enhebrado del hilo de la canilla no es correcto. 	<ul style="list-style-type: none"> • Compruebe el modo correcto de ajustar el hilo de la canilla. 	35
	<ul style="list-style-type: none"> • La canilla no puede girar con suavidad en el receptáculo del garfio. 	<ul style="list-style-type: none"> • Compruebe el modo correcto de hacer la canilla. 	-
	<ul style="list-style-type: none"> • El tamaño de la aguja no coincide con el hilo. 	<ul style="list-style-type: none"> • Compruebe la combinación de hilo y aguja. 	44
	<ul style="list-style-type: none"> • El tirahilos no se ha enhebrado. 	<ul style="list-style-type: none"> • Vuelva a enhebrar bien la máquina. 	36
	<ul style="list-style-type: none"> • La tensión del hilo no es buena. 	<ul style="list-style-type: none"> • El hilo de la aguja se ha enhebrado incorrectamente. • El hilo de la canilla se ha enhebrado incorrectamente. • La dirección de la tapa de la bobina no coincide con la bobina. 	<ul style="list-style-type: none"> • Vuelva a enhebrar bien la máquina. • Compruebe el modo correcto de enhebrar el hilo de la canilla. • Coloque la tapa de la bobina en la dirección correcta.
<ul style="list-style-type: none"> • Se produce fruncido. 	<ul style="list-style-type: none"> • La longitud de la puntada es demasiado grande en tejidos finos. 	<ul style="list-style-type: none"> • Ajuste la longitud de la puntada en un valor inferior (más corto). 	54
	<ul style="list-style-type: none"> • La punta de la aguja está rota. 	<ul style="list-style-type: none"> • Cambie la aguja. 	41

Лист выполнения проверок

При появлении трудностей во время шитья убедитесь, что инструкция соблюдена должным образом. Если проблема не исчезнет, следующие ниже рекомендации помогут Вам решить ее.

Неисправность	Причина	Пути устранения	см. стр.
<ul style="list-style-type: none"> Во время выполнения строчки машина внезапно останавливается (В этом случае вы можете повернуть маховик вручную). 	<ul style="list-style-type: none"> Машина шьет постоянно на медленной скорости (В машине предусмотрен механизм для автоматического выключения и предотвращения перегрева) 	<ul style="list-style-type: none"> Выключите питание машины и подождите некоторое время (около 10 минут). Предохранительный механизм перезагрузится и машина вернется к нормальному режиму работы. 	8
<ul style="list-style-type: none"> Швейная машина останавливается. (колесо тяжело проворачивается) 	<ul style="list-style-type: none"> Если нитка запуталась или игла сломана (согнута), включается система безопасности и мотор остановит машину. 	<ul style="list-style-type: none"> Устраните причину запутавшую нить. Проверьте согнута ли игла или нет. * Выключите питание прежде чем проверить состояние иглы. 	- 42
<ul style="list-style-type: none"> Швейная машина останавливается после того, как сделает несколько стежков. 	<ul style="list-style-type: none"> В случае относительно низкой комнатной температуры и/или запутывания нити, или в случае если мотор получил сверхнормальную нагрузку, сработает механизм безопасности и швейная машина остановится. 	<ul style="list-style-type: none"> Оставьте машину постоять при комнатной температуре, чтобы она стала одинаковой. Устраните причину запутавшую нить. 	8 -
<ul style="list-style-type: none"> Машина не работает после включения. 	<ul style="list-style-type: none"> Прижимная лапка вверх. 	<ul style="list-style-type: none"> Опустите прижимную лапку и начните выполнять строчку. 	28
<ul style="list-style-type: none"> Машина не работает после нажатия кнопки пуск/останов (Подсветка все еще включена) 	<ul style="list-style-type: none"> Игла ударяет прижимную лапку из-за неправильной установки прижимной лапки. Игла провалилась в челнок, а машина пыталась начать строчку. 	<ul style="list-style-type: none"> Используйте подходящую прижимную лапку к выбранному образцу строчки. Удалите иглу из челнока. 	- -
<ul style="list-style-type: none"> Игла ломается 	<ul style="list-style-type: none"> Плотный материал стачивается тонкой иглой Игла вставляется не полностью, Установочный винт для крепления иглы затянут не полностью, Для данного образца используется неподходящая прижимная лапка. 	<ul style="list-style-type: none"> Проверьте сочетаемость комбинации ткани, ниток и иглы. Проверьте, правильно ли установлена игла. Надежно затяните установочный винт. Проверьте комбинацию образца строчки и прижимной лапки. 	44 41 41 -
<ul style="list-style-type: none"> Громкий и/или резкий шум во время выполнения строчки 	<ul style="list-style-type: none"> Лен или пыль скопились в упоре для изменения скорости подачи Лен или пыль скопились в челноке. 	<ul style="list-style-type: none"> Очистите пространство около упора для изменения. Очистите пространство около челнока. 	105 105
<ul style="list-style-type: none"> Машина не перемещает ткань 	<ul style="list-style-type: none"> Длина стежка установлена на "0", Стачиваются такие мягкие ткани как полотенца. Включен зубчатый двигатель ткани (ручка зубчатого двигателя повернута вправо) 	<ul style="list-style-type: none"> При повторном выборе образца строчки машина восстанавливает настройки по умолчанию. Установите длину стежков 3 - 5, Поверните ручку зубчатого двигателя ткани влево. 	54 - 47

Неисправность	Причина	Пути устранения	см. стр.
<ul style="list-style-type: none"> ● Невозможно заправить иглу (устройство для заправки иглы не поворачивается) ● Крючок устройства для заправки иглы не проходит в игольное ушко 	<ul style="list-style-type: none"> ● Игла не находится в верхнем положении. когда игла не находится в верхнем положении, устройство для заправки иглы не поворачивается. Это предусмотрено для того, чтобы не повредить крючок) ● Игла не вставлена полностью 	<ul style="list-style-type: none"> ● Поверните маховик и поднимите иглу. ● Проверьте установку иглы 	<p>39</p> <p>41</p>
<ul style="list-style-type: none"> ● Рычаг для заправки иглы не возвращается в исходное положение и машина не может повернуть правильно (Крючок устройства для заправки иглы остается в игольном ушке) 	<ul style="list-style-type: none"> ● По ошибке был повернут маховик, тогда как рычаг для заправки иглы находится в нижнем положении (в процессе заправки иглы) 	<ul style="list-style-type: none"> ● Слегка поверните маховик от себя (к противоположной стороне во время выполнения строчки) 	-
<ul style="list-style-type: none"> ● Машина не включается, даже если нажата кнопка пуск/останов 	<ul style="list-style-type: none"> ● Подключена ножная педаль. 	<ul style="list-style-type: none"> ● Нажмите на кнопку пуск/останов, когда ножная педаль демонтирована. 	18
<ul style="list-style-type: none"> ● Нить обрывается. ● Пропуск стежков. 	<ul style="list-style-type: none"> ● Нить заправлена неправильно. ● На нити есть узел или выпуклость. ● Вручную установлено неправильное натяжение нити ● Игла погнута или сломан кончик иглы ● Игла установлена неправильно. ● Неправильно заправлена нижняя нить ● Катушка не может вращаться в челноке. ● Размер иглы не соответствует размеру нити. ● Не натянуто натяжное приспособление 	<ul style="list-style-type: none"> ● Заправьте нить правильно ● Удалите узел или выпуклость нити ● Отрегулируйте натяжение нити вручную в соответствии с типом ткани и размером нити ● Замените иглу. ● Установите правильно иглу. ● Проверьте правильность установки шпули, правильность заправки нижней нити ● Проверьте, правильно ли намотана нижняя нить ● Проверьте комбинацию нити и иглы ● Заправьте нить в машину правильно. 	<p>36</p> <p>-</p> <p>45</p> <p>41</p> <p>41</p> <p>35</p> <p>-</p> <p>44</p> <p>36</p>
<ul style="list-style-type: none"> ● Натяжение нити не достаточное 	<ul style="list-style-type: none"> ● Верхняя нить заправлена неправильно. ● Нижняя нить заправлена неправильно ● Направление шпульного колпачка не соответствует шпульке. 	<ul style="list-style-type: none"> ● Заправьте нить правильно. ● Проверьте, правильно ли заправлена нижняя нить. ● Установите шпульный колпачок правильно 	<p>36</p> <p>35</p> <p>36</p>
<ul style="list-style-type: none"> ● Образуются складки 	<ul style="list-style-type: none"> ● Длина стежка слишком большая для легких тканей ● Сломана верхняя часть иглы. 	<ul style="list-style-type: none"> ● Установите меньшую длину стежка ● Замените иглу. 	<p>54</p> <p>41</p>

■ Specification list

Item	Specification
Body size	44.5 (W) X 29.2 (H) X 22.3 (D) cm
Body size with hard case	48.0 (W) X 29.5 (H) X 24.0 (D) cm
Weight (Weight with hard case)	G210 9.4 KGS / 20.7 LBS G110 8.9 KGS / 19.6 LBS

■ Specyfikacja

Przedmiot	Specyfikacja
Wymiary	44.5 (szer) X 29.1 (wys) X 21.0 (gł) cm
Wymiary z zasobnikiem na wyposażenie	51.0 (szer) X 30.5 (wys) X 25.7 (gł) cm
Masa (z zasobnikiem)	G210 9.4 KG / 20.7 LBS G110 8.9 KG / 19.6 LBS

■ Lista de especificaciones

Elemento	Especificación
Dimensiones del cuerpo	44,5 (An) X 29,1 (Al) X 21,0 (L) cm
Dimensiones del cuerpo con maleta rígida	51,0 (An) X 30,5 (Al) X 25,7 (L) cm
Peso (peso con maleta rígida)	G210 9,4 KGS / 20,7 LBS G110 8,9 KGS / 19,6 LBS

■ Спецификация

Позиция	Спецификация
Габариты корпуса	44,5 (ширина) X 29,2 (высота) X 22,3 (глубина) см
Габариты корпуса с жестким чехлом	48,0 (ширина) X 29,5 (высота) X 24,0 (глубина) см
Масса (масса с жестким чехлом)	G210 9,4 кг / 20,7 фунтов G110 8,9 кг / 19,6 фунтов

JUKI®

JUKI CORPORATION

2-11-1, TSURUMAKI, TAMA-SHI,
TOKYO, 206-8551, JAPAN
PHONE : (81)42-357-2341
FAX : (81)42-357-2345

Copyright © 2011 JUKI CORPORATION
All rights reserved throughout the world.
Wszystkie prawa zastrzeżone.
Reservados todos los derechos en todo el mundo.
Все права зарезервированы.